

Canon

Zoemini S

ZV-123



Фотокамера для моментальной печати
Руководство пользователя

СОДЕРЖАНИЕ

СВЕДЕНИЯ О МЕРАХ БЕЗОПАСНОСТИ	стр. 3
КРАТКИЙ ОБЗОР	стр. 4
Комплект поставки	
Характеристики изделия	
НАСТРОЙКА	стр. 8
Зарядка	
Загрузка бумаги	
Внешнее устройство памяти	
ОПИСАНИЕ	стр. 9-15
Включение/выключение питания	
Фотосъемка	
Видоискатель	
Зеркало для съемки селфи	
Вспышка и заполняющая подсветка	
Формат кадра	
Печать и повтор печати	
Дистанционная съемка	
Голос камеры	
Светодиодный индикатор	
Поиск и устранение неисправностей	
ТЕХНИЧЕСКИЕ ХАРАКТЕРИСТИКИ	стр. 16
УСТАНОВКА ПРИЛОЖЕНИЯ	стр. 17-18
ПОДКЛЮЧЕНИЕ МОБИЛЬНОГО УСТРОЙСТВА К ФОТОКАМЕРЕ ДЛЯ МОМЕНТАЛЬНОЙ ПЕЧАТИ	стр. 19-23
Подключение к устройствам с ОС Android	
Подключение к устройствам с ОС iOS	
Подключение к устройствам с ОС Android через модуль NFC	
ИНТЕРФЕЙС ПОЛЬЗОВАТЕЛЯ	стр. 24-33
Главный экран	
Главное меню	
Камера смартфона	
Фотогалерея	
Печать фотографий	
Редактирование фотографий	
Использование функции Tile Print	
Печать коллажей	
Публикация фотографий	
Сохранение фотографий	
Отправка в приложение Mini Print	

СВЕДЕНИЯ О МЕРАХ БЕЗОПАСНОСТИ

ПРОЧИТАЙТЕ ПЕРЕД ИСПОЛЬЗОВАНИЕМ

Прежде чем использовать устройство, ознакомьтесь с приведенными далее указаниями и мерами предосторожности.

Нормативные сведения и дополнительные сведения о мерах безопасности см. в информационном листе о регламентах и гарантии, вложенном в упаковку.

RMN : PP2001

Нормативный идентификационный номер модели (RMN) присвоен в целях нормативной идентификации

ВНИМАНИЕ!

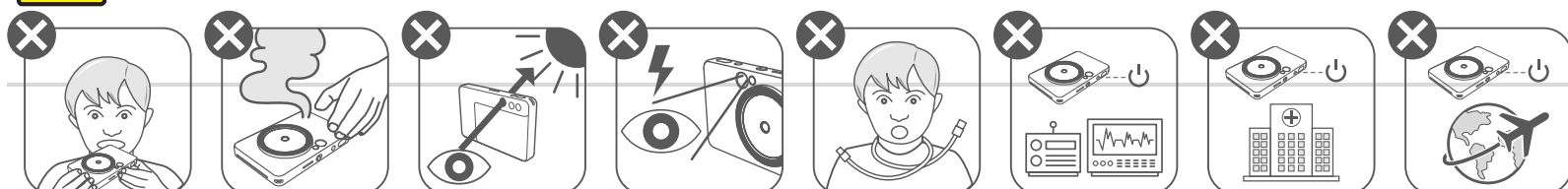

- Держите изделие в месте, недоступном для детей и младенцев. Ненадлежащее использование данного изделия может вызвать удушье или иной несчастный случай.
- Немедленно прекратите эксплуатацию устройства в случае появления дыма или необычного запаха либо иных отклонений от нормы.
- Запрещается смотреть на солнце или яркие источники света через видоискатель или объектив. Это может привести к слепоте или ослаблению зрения.
- Не допускайте срабатывания вспышки вблизи глаз. Это может вызвать поражение глаз.
- Ремешок, обмотанный вокруг шеи ребенка может вызвать удушье. В случае эксплуатации изделия с кабелем питания его случайное обматывание вокруг шеи ребенка может привести к удушью.
- Выключайте устройство там, где запрещено пользоваться камерами. Электромагнитные волны, испускаемые камерой, могут вызвать помехи в работе электронных приборов и других устройств. Проявляйте должную осторожность при эксплуатации изделия в местах, где запрещено пользоваться электронными устройствами, например на борту авиалайнера и в медицинских учреждениях.

ОСТОРОЖНО!

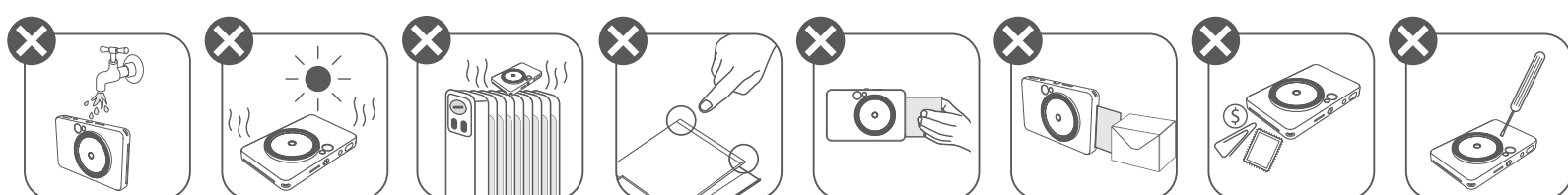

- При эксплуатации в экстремальных погодных условиях принтер может перестать работать. Прежде чем попытаться повторить печать, дождитесь возврата температуры устройства в рекомендуемый рабочий диапазон от 15 до 32°C.
- Зарядку устройства выполняйте при рекомендуемой температуре от 15 до 32 °C.
- Для очистки устройства используйте мягкую сухую ткань. Не используйте для чистки влажную ткань или летучие жидкости, например растворитель для краски.
- Во избежание попадания во внутренние компоненты устройства пыли и других частиц держите верхнюю крышку закрытой.
- Если устройство не работает надлежащим образом, обратитесь к продавцу, у которого изделие было приобретено, или в службу поддержки клиентов Canon по адресу <https://www.canon.ru/support>.
- Ни в коем случае не подвергайте аккумулятор воздействию высокой температуры или прямому контакту с источниками тепла и не утилизируйте его путем сжигания.
- Электромагнитные помехи или электростатический разряд могут привести к неисправности устройства либо к потере или изменению содержимого его памяти. В таком случае шпилькой или подобным ей предметом нажмите кнопку сброса RESET на нижней стороне устройства.

КРАТКИЙ ОБЗОР

КОМПЛЕКТ ПОСТАВКИ

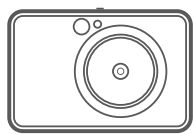

Фотокамера для моментальной печати



Краткое руководство по началу работы



Информационный лист о регламентах и гарантии

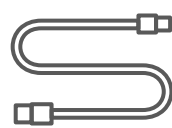

Кабель USB



Пачка фотобумаги CANON ZINK™ (10 листов)



Ремешок на запястье

ХАРАКТЕРИСТИКИ ИЗДЕЛИЯ

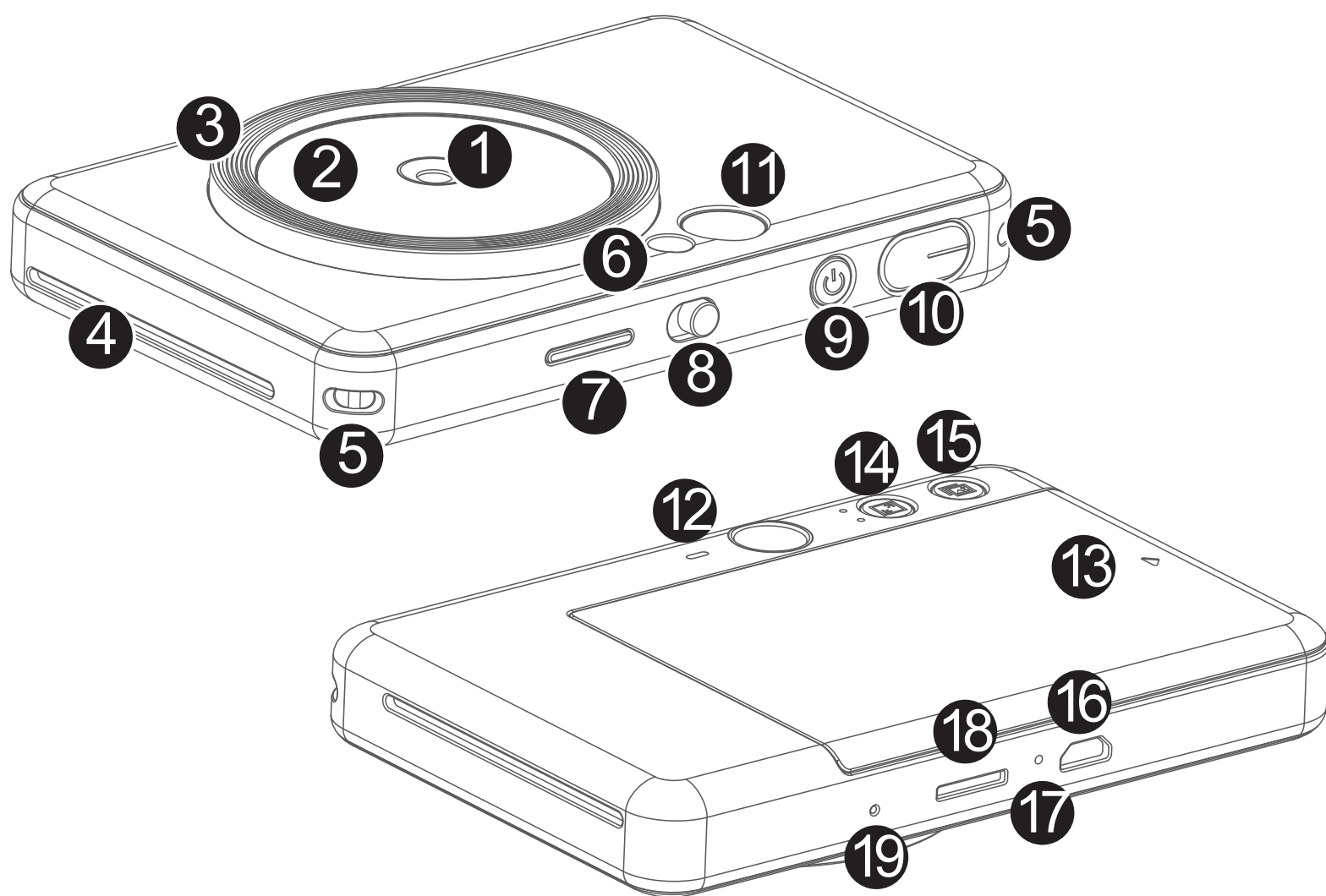

- 1 Объектив камеры
 - 2 Зеркало для съемки селфи
 - 3 Заполняющая подсветка (8 светодиодов)
 - 4 Отверстие для вывода отпечатков
 - 5 Ушко для ремешка
 - 6 Вспышка
 - 7 Светодиодный индикатор состояния
 - 8 Скользящий переключатель (Off/Auto/Fill Light)
 - 9 Кнопка питания
 - 10 Кнопка спуска затвора
 - 11 Видоискатель
 - 12 Динамик
 - 13 Крышка принтера
 - 14 Кнопка выбора формата кадра
 - 15 Кнопка повтора печати
 - 16 Порт Micro USB
 - 17 Светодиодный индикатор состояния зарядки
 - 18 Гнездо для карты MicroSD (до 256 Гбайт)
 - 19 Кнопка сброса
- * Для сброса настроек устройства нажмите ее шпилькой

НАСТРОЙКА

ЗАРЯДКА

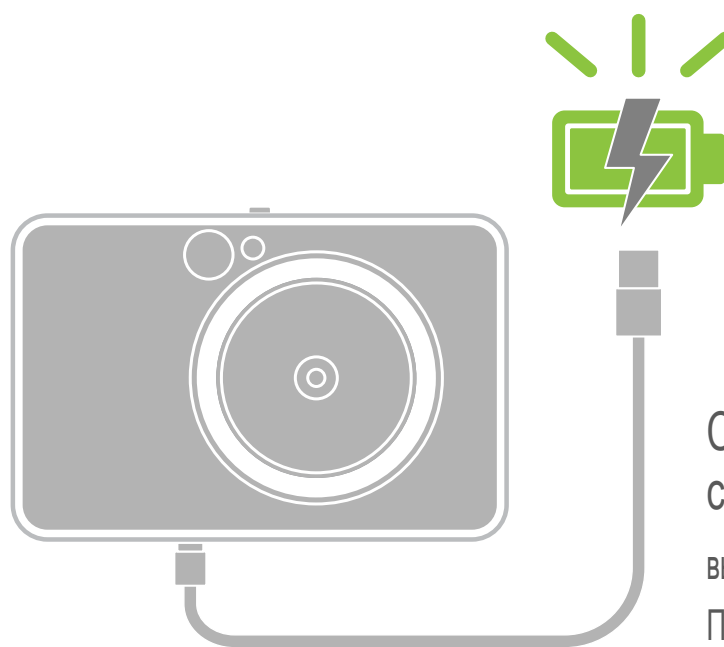

Светодиодный индикатор
состояния зарядки

выполняется зарядка : КРАСНЫЙ ●

Полностью заряжен : ЗЕЛЕНый ●

Устройство оснащено встроенным аккумулятором. Перед использованием полностью зарядите устройство, используя кабель USB, входящий в комплект.

- 1 Вставьте меньший конец прилагаемого кабеля USB в устройство, а другой конец — в адаптер USB для зарядки.
- 2 Светодиодный индикатор зарядки загорается красным цветом, указывая на то, что зарядка выполняется.
- 3 По завершении зарядки светодиодный индикатор зарядки загорается зеленым цветом.
 - Время работы может различаться в зависимости от состояния аккумулятора, эксплуатационной готовности и условий окружающей среды.

! ПРИМЕЧАНИЕ

О кабеле USB

ВО ВРЕМЯ ЗАРЯДКИ ОБРАЩАЙТЕСЬ С КАБЕЛЕМ USB ОСТОРОЖНО.

- Не ставьте на кабель тяжелые предметы.
- Не помещайте кабель USB вблизи источников тепла.
- Не царапайте, не повреждайте и не скручивайте кабель, а также не тяните за него с силой.
- Не подсоединяйте и не отсоединяйте кабель мокрыми руками.
- Избегайте условий слишком высокой или слишком низкой температуры или влажности.
- Отсоединяйте кабель USB по завершении зарядки.
- Используйте для зарядки кабель USB, входящий в комплект.

ЗАГРУЗИТЕ БУМАГУ

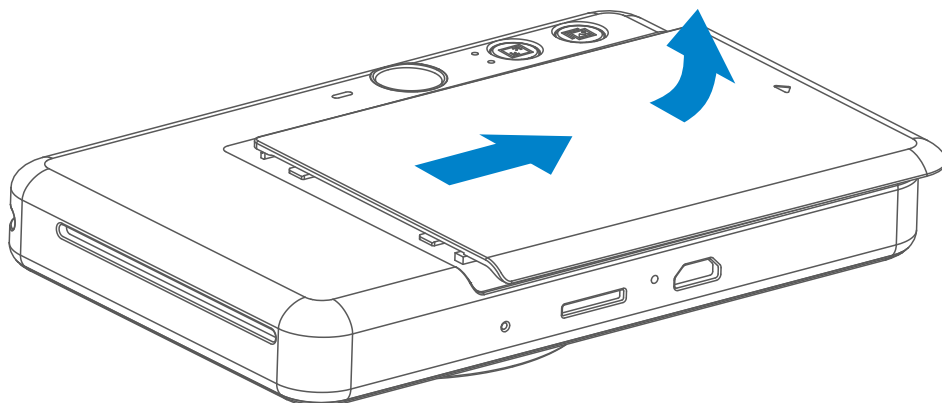

- 1 Снимите крышку, сдвинув ее вперед в направлении, указанном стрелкой.

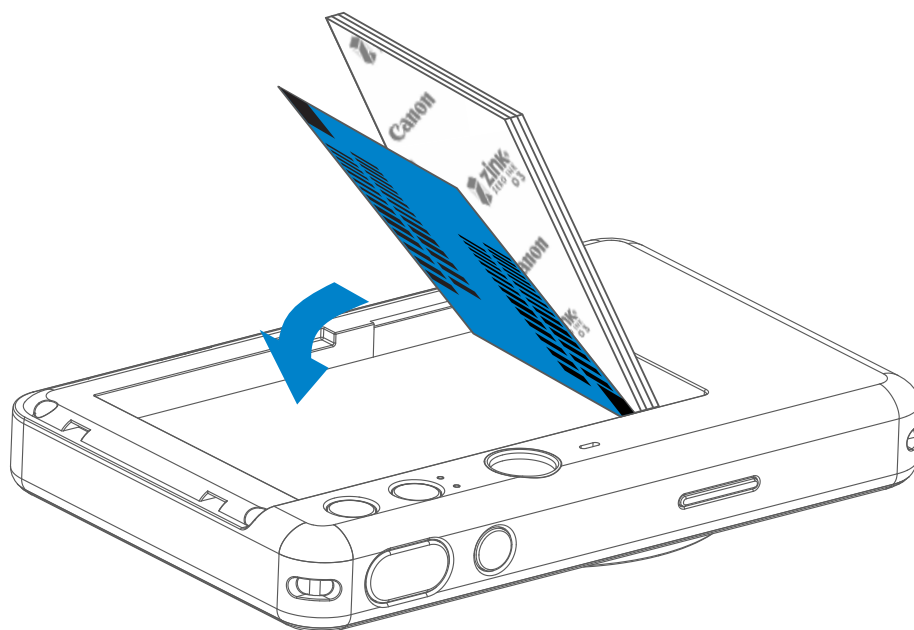

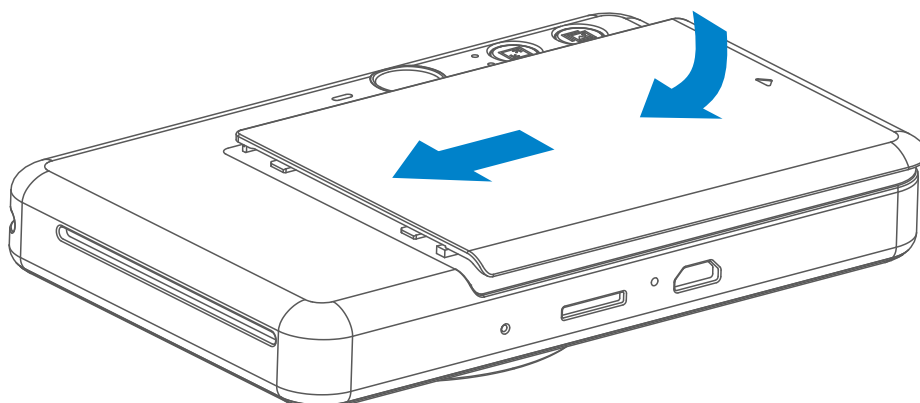

- 2 Вскройте одну пачку фотобумаги (10 листов + лист синего цвета SMART SHEET™).
- 3 Поместите все 10 листов фотобумаги и один лист SMART SHEET™ в отсек для фотобумаги.
 - Уложите фотобумагу поверх листа синего цвета SMART SHEET™ таким образом, чтобы синий штрихкод и логотипы фотобумаги были направлены вниз.

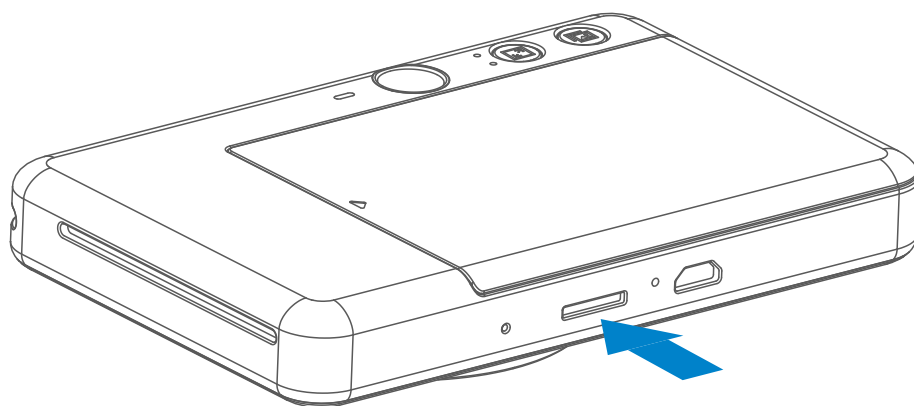

- 4 Снова установите верхнюю крышку на устройство. Если крышка закрывается надлежащим образом, она фиксируется на месте со щелчком.
 - Лист синего цвета SMART SHEET™ автоматически проводится через устройство перед первым отпечатком.

ВНЕШНЕЕ УСТРОЙСТВО ПАМЯТИ



 Для сохранения снятых фотографий требуется внешняя карта MicroSD (до 256 Гбайт). Поддерживаются только форматы FAT16, FAT32 и exFAT.

ПОДГОТОВКА КАРТЫ ПАМЯТИ

Используйте следующие карты памяти (продаются отдельно)

- Карты памяти MicroSD *1
- Карты памяти MicroSDHC *1*2
- Карты памяти MicroSDXC *1*2

*1 Карты, соответствующие стандартам SD. Однако не все карты памяти прошли проверку работы в камере.

*2 Карты памяти UHS-1 также поддерживаются.

УСТАНОВКА И ИЗВЛЕЧЕНИЕ КАРТЫ MicroSD

- Вставьте карту MicroSD в гнездо в нижней части устройства. При правильной установке карты ощутите легкий щелчок.
- Для высвобождения карты нажмите на ее верхний край. Для того чтобы полностью извлечь карту из устройства, потяните за нее.
- В случае ошибки чтения/записи при использовании карты MicroSD прозвучит однократный сигнал ошибки. Извлеките карту MicroSD и перезапустите устройство.
- Подсоедините устройство к компьютеру кабелем USB. Для просмотра и сохранения фотографий дважды щелкните изображение внешнего дисковод, когда оно появится на экране компьютера.

ПРИМЕЧАНИЕ

ТЕХНИЧЕСКОЕ ОБСЛУЖИВАНИЕ УСТРОЙСТВА

- Используйте и храните устройство в рекомендуемых условиях среды — при температуре от 15 до 32°C и относительной влажности 40–55%.
- Своевременно обновляйте встроенное ПО устройства. Чтобы проверить необходимость обновления встроенного ПО, откройте приложение Canon Mini Print, перейдите в главное меню > Настройки > Принтеры, выберите свое устройство и перейдите к сведениям об изделии, затем коснитесь пункта «Обновление встроенного ПО».
 - Перед проверкой убедитесь в том, что ваше мобильное устройство подключено к Интернету. Если встроенное ПО требуется обновить, устройство должно быть заряжено не менее чем на 50%.
- Убедитесь в том, что пользуетесь новейшей версией приложения Canon Mini Print. Если ваши приложения не обновляются автоматически, перейдите в магазин приложений и проверьте, не требуется ли обновление.

ПРИМЕЧАНИЕ

ПРИ ИСПОЛЬЗОВАНИИ БУМАГИ



- Загружайте только 10 листов фотобумаги ZINK™ и 1 лист SMART SHEET™. Не загружайте большее количество, так как это может привести к замятию бумаги или ошибкам при печати.
- Для достижения оптимальных результатов печати используйте фотобумагу ZINK™ для устройств Canon Zoemini S.
 - Дополнительную фотобумагу можно приобрести в приложении Canon Mini Print, коснувшись пункта «Купить бумагу» в главном меню.
- Если бумага замялась, просто выключите и включите принтер, чтобы устранить замятие бумаги автоматически. Не пытайтесь вытянуть бумагу наружу.
- Не вытягивайте фотобумагу во время выполнения печати устройством.
- Во избежание повреждения или сгибания фотобумаги обращайтесь с ней с осторожностью.
- Загружая фотобумагу, не допускайте ее загрязнения. Если фотобумага загрязнена или повреждена, это может привести к замятию бумаги или ошибке печати.
- Не вскрывайте новую пачку фотобумаги, пока не будете готовы загрузить ее в устройство.
- Не подвергайте фотобумагу воздействию прямого солнечного света или влаги.
- Не оставляйте фотобумагу там, где температура или влажность выходят из рекомендуемых диапазонов, указанных на пачке. Это может привести к ухудшению качества отпечатанной фотографии.

О ЛИСТЕ SMART SHEET™

- Каждая пачка фотобумаги содержит 10 листов фотобумаги и 1 лист синего цвета SMART SHEET™.
- Для достижения оптимального качества печати загружайте лист SMART SHEET™ и фотобумагу из одной и той же пачки. Каждый лист SMART SHEET™ предназначен для той пачки бумаги, в которой он находится.
- SMART SHEET™ автоматически проводится через устройство перед первым отпечатком, производя чистку принтера и оптимизируя качество печати (10 листов).
- Сохраняйте SMART SHEET™, пока не используете все 10 листов фотобумаги из пачки, и только после этого выбросьте его. Если качество печати не соответствует ожиданиям, SMART SHEET™ рекомендуется еще раз использовать, но только для той же пачки бумаги из 10 листов, в которой он находился.
Просто вложите SMART SHEET™ штрихкодом вниз под оставшиеся листы фотобумаги.
- Использование листа SMART SHEET™ повторно для другой пачки бумаги может привести к ухудшению качества печати.

ОПИСАНИЕ

ВКЛЮЧЕНИЕ/ВЫКЛЮЧЕНИЕ ПИТАНИЯ

- 1 Нажмите и удерживайте кнопку питания  до тех пор, пока не загорится светодиодный индикатор.
- 2 Когда светодиодный индикатор начинает постоянно гореть белым цветом, устройство готово к печати.
- 3 Для выключения устройства нажмите кнопку питания 

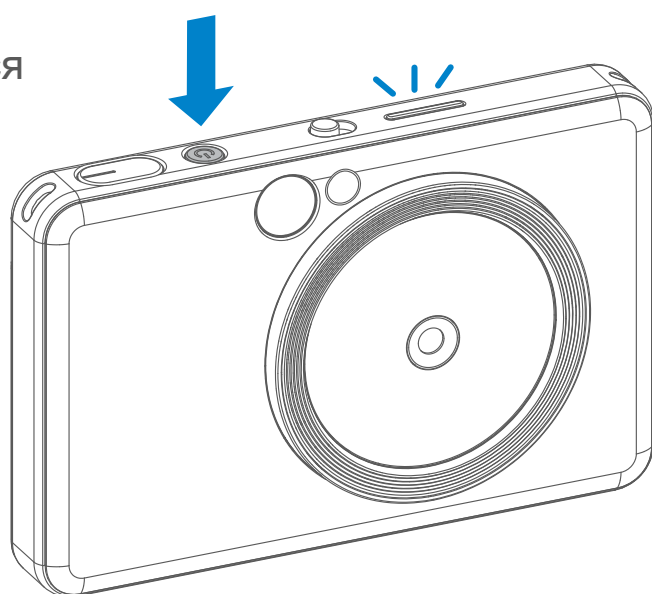

Автоматическое выключение питания

- Если устройство не используется в течение примерно 3 минут (по умолчанию), его питание автоматически выключается. Пользователь может возобновить работу устройства, снова нажав кнопку питания.
- Пользователь может изменить значение времени (3 мин / 5 мин / 10 мин) в приложении.

ФОТОСЪЕМКА

- 1 Удерживая устройство, проверьте желаемую композицию изображения.
- 2 Для съемки фотографии нажмите кнопку спуска затвора .
 - Нажмите наполовину для фиксации фокусировки
 - Нажмите полностью для съемки фотографии

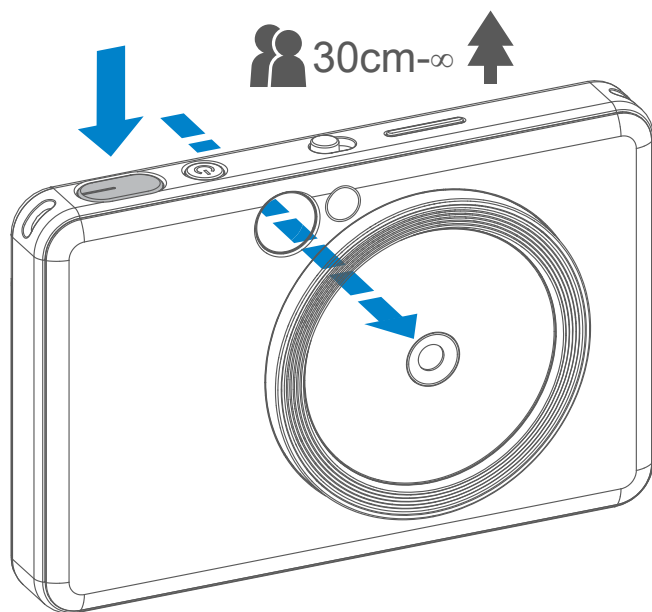

ВИДОИСКАТЕЛЬ

Выберите композицию изображения, пользуясь меткой рамки в видоискателе.



2 x 3



Метка наружной рамки для обычной съемки с 1 м – ∞

2 x 2



Метка рамки 2x2 для обычной съемки с 1 м – ∞

2 x 3



Метка внутренней рамки для съемки крупным планом с 30 см

ЗЕРКАЛО ДЛЯ СЪЕМКИ СЕЛФИ

Выберите композицию изображения, пользуясь меткой рамки на зеркале для съемки селфи.



2 x 3



Расстояние
фокусировки 50 см

2 x 2



Расстояние
фокусировки 50 см



ВСПЫШКА И ЗАПОЛНЯЮЩАЯ ПОДСВЕТКА

ВСПЫШКА

Когда устройство включено и для вспышки ⚡ выбран режим AUTO, камера автоматически запускает вспышку, если это необходимо в соответствии с условиями освещения.

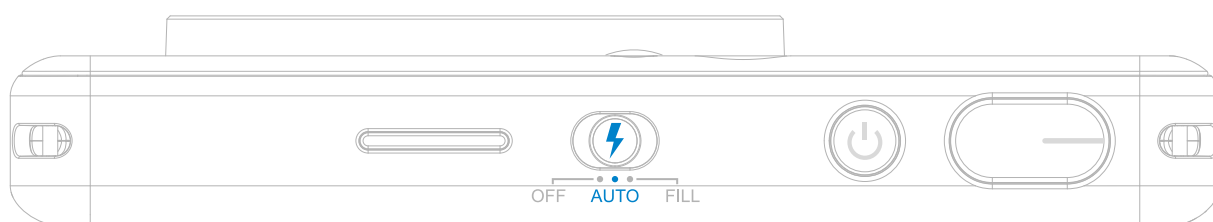

ЗАПОЛНЯЮЩАЯ ПОДСВЕТКА

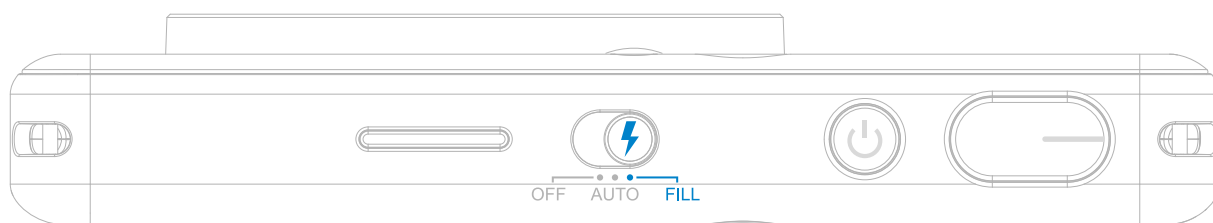

В устройство встроены 8 светодиодов заполняющей подсветки, расположенных вокруг объектива и обеспечивающих мягкую подсветку при съемке фотографии.

При съемке селфи в режиме заполняющей подсветки 8 светодиодов заполняющей подсветки, расположенных в форме кольца вокруг объектива, обеспечивают равномерное освещение лица. Это позволяет снять отличное селфи за счет минимизации теней и создания равномерной яркости по всему кадру.

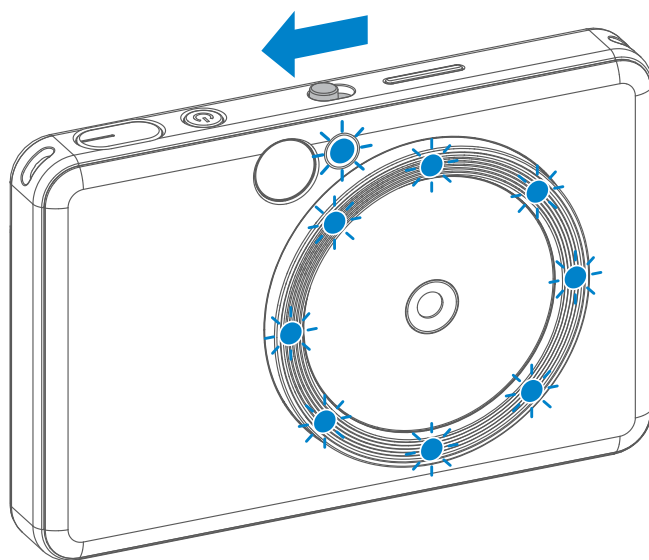

* Рабочий диапазон заполняющей подсветки: 30–60 см

ФОРМАТ КАДРА

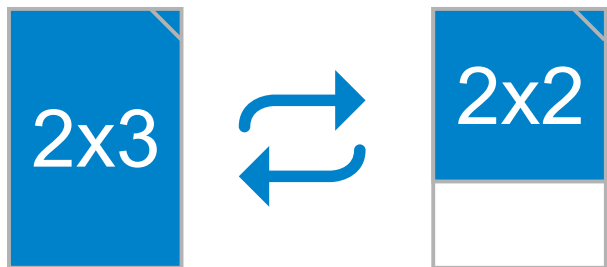

С помощью кнопки выбора формата кадра  пользователь может выбрать один из двух форматов кадра — 2x3 или 2x2. Формат кадра можно сменить в любой момент перед съемкой фотографии.

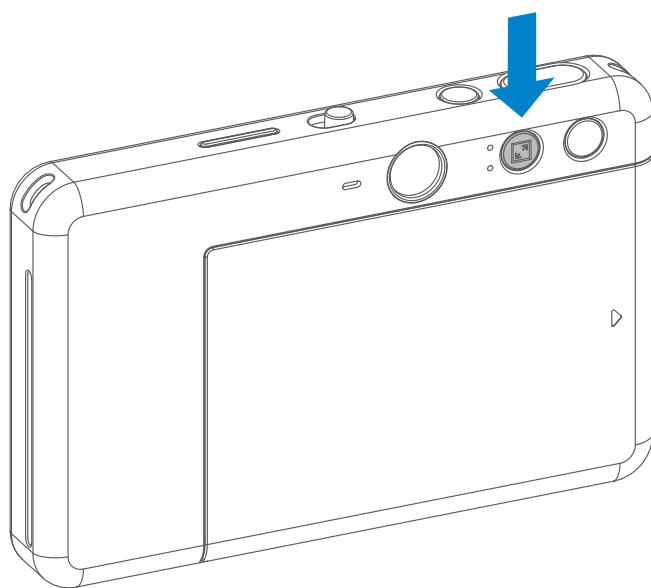

Если выбран формат кадра 2x2, пустой участок фотобумаги будет различаться. Это зависит от ориентации камеры при съемке.

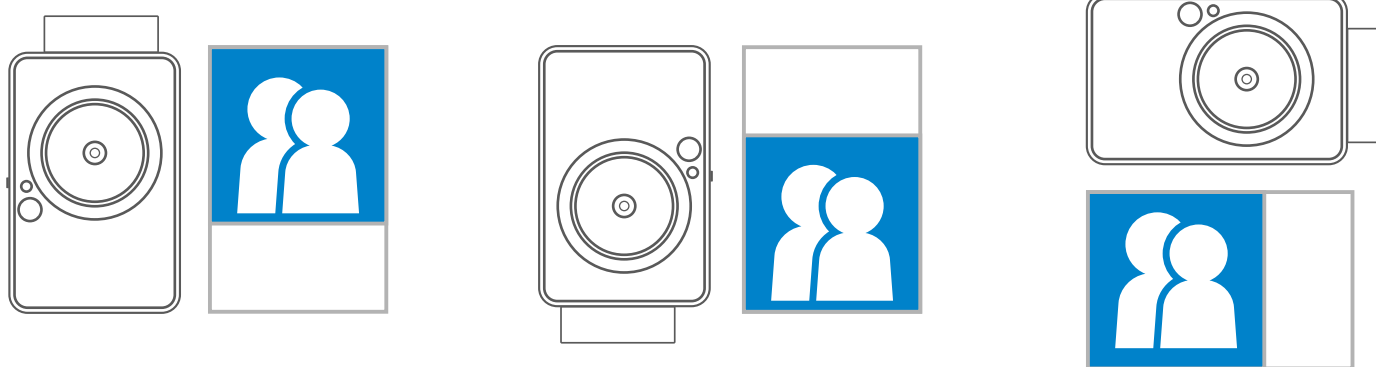

ПЕЧАТЬ И ПОВТОР ПЕЧАТИ

ПЕЧАТЬ ФОТОГРАФИИ

- Печать фотографии начинается сразу после ее съемки.
- Устройство может удерживать одновременно до 3 изображений в очереди на печать.
- Устройство может также печатать фотографии со смартфона через приложение.

ПОВТОР ПЕЧАТИ ФОТОГРАФИИ

Когда фотография снята и выполняется ее печать, если требуется получить ее дубликат или раздать несколько ее экземпляров друзьям, можно просто нажать кнопку повтора печати  для повтора печати последней отпечатанной фотографии.

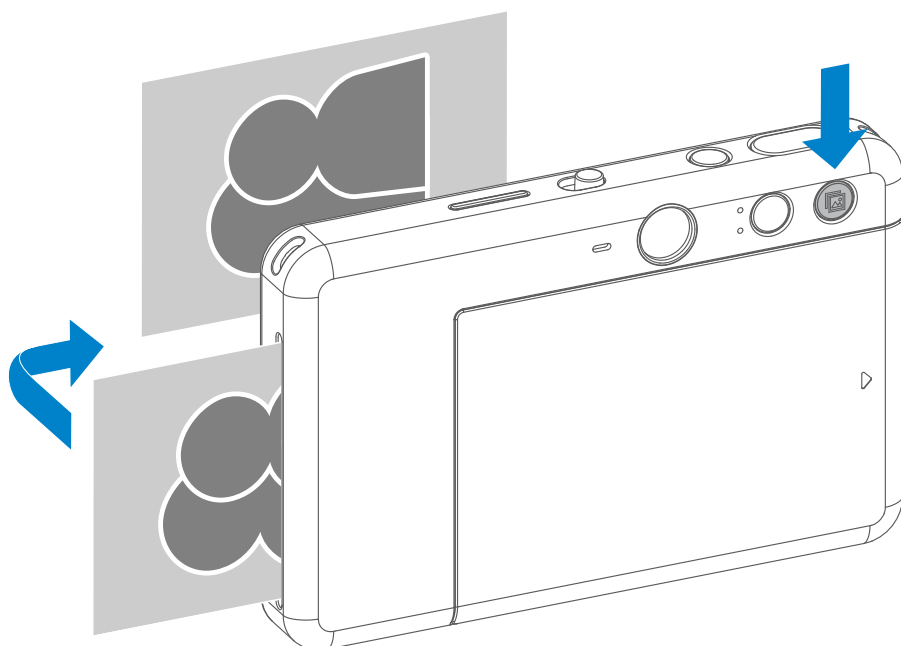



ДИСТАНЦИОННАЯ СЪЕМКА

Пользователь может управлять устройством дистанционно с помощью приложения, например при съемке фотографий.

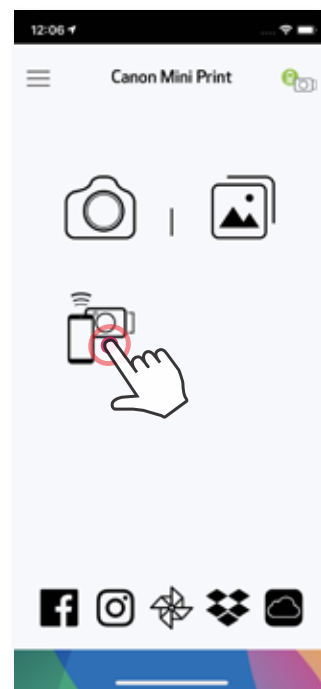
Нажмите  в приложении, чтобы перейти на страницу дистанционного управления.



АВТОСПУСК

Нажмите  для моментальной съемки фотографии. Нажмите  и выберите автоспуск с задержкой в 3 секунды/5 секунд/10 секунд (по умолчанию: Выкл.), нажмите , чтобы включить обратный отсчет.

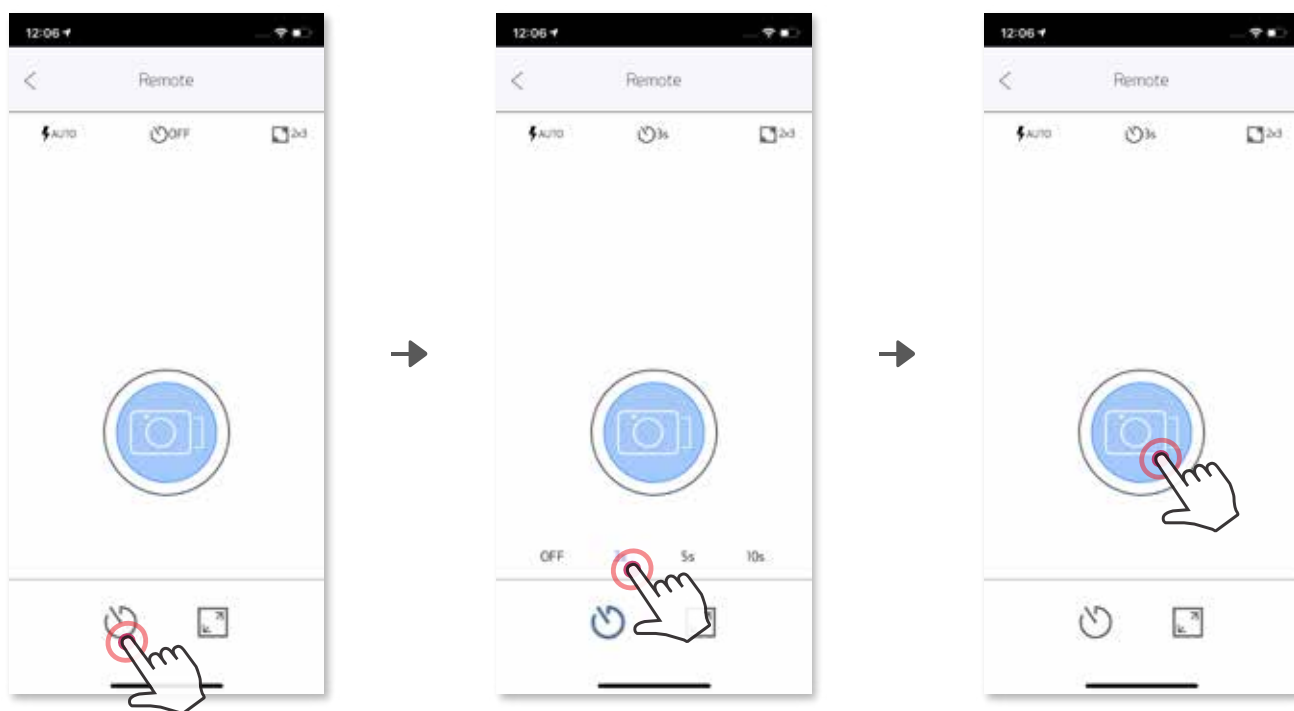

ФОРМАТ КАДРА

Нажмите , чтобы выбрать один из двух форматов кадра (2x3 или 2x2).





ГОЛОС КАМЕРЫ (ТОЛЬКО iOS)

Когда камера подключена к мобильному устройству, пользователь может настроить звуковые эффекты для операций «Включите питание», «Выключите питание» и «Затвор». С помощью приложения пользователь может записать 3 звуковых файла (до 4 секунд) для каждого эффекта голоса камеры.

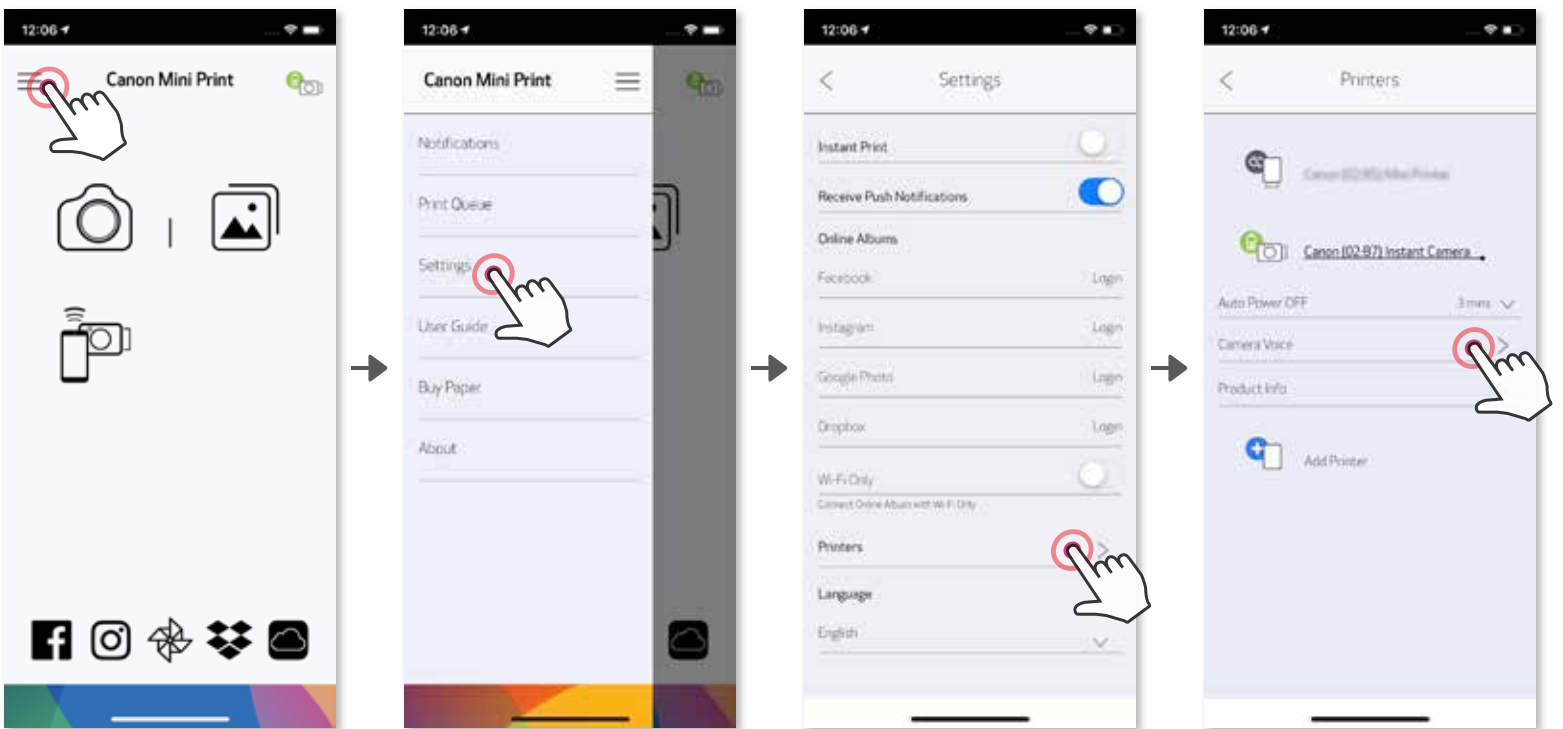
Коснитесь  в главном меню, перейдите к пункту Настройки > Принтеры, выберите свое устройство и коснитесь пункта «Голосовое управление камерой».



Чтобы начать запись, коснитесь значка выбранного звукового файла, например **Audio 1**, а затем — .

Нажмите  для воспроизведения звука и  для сохранения и применения звукового эффекта к камере.

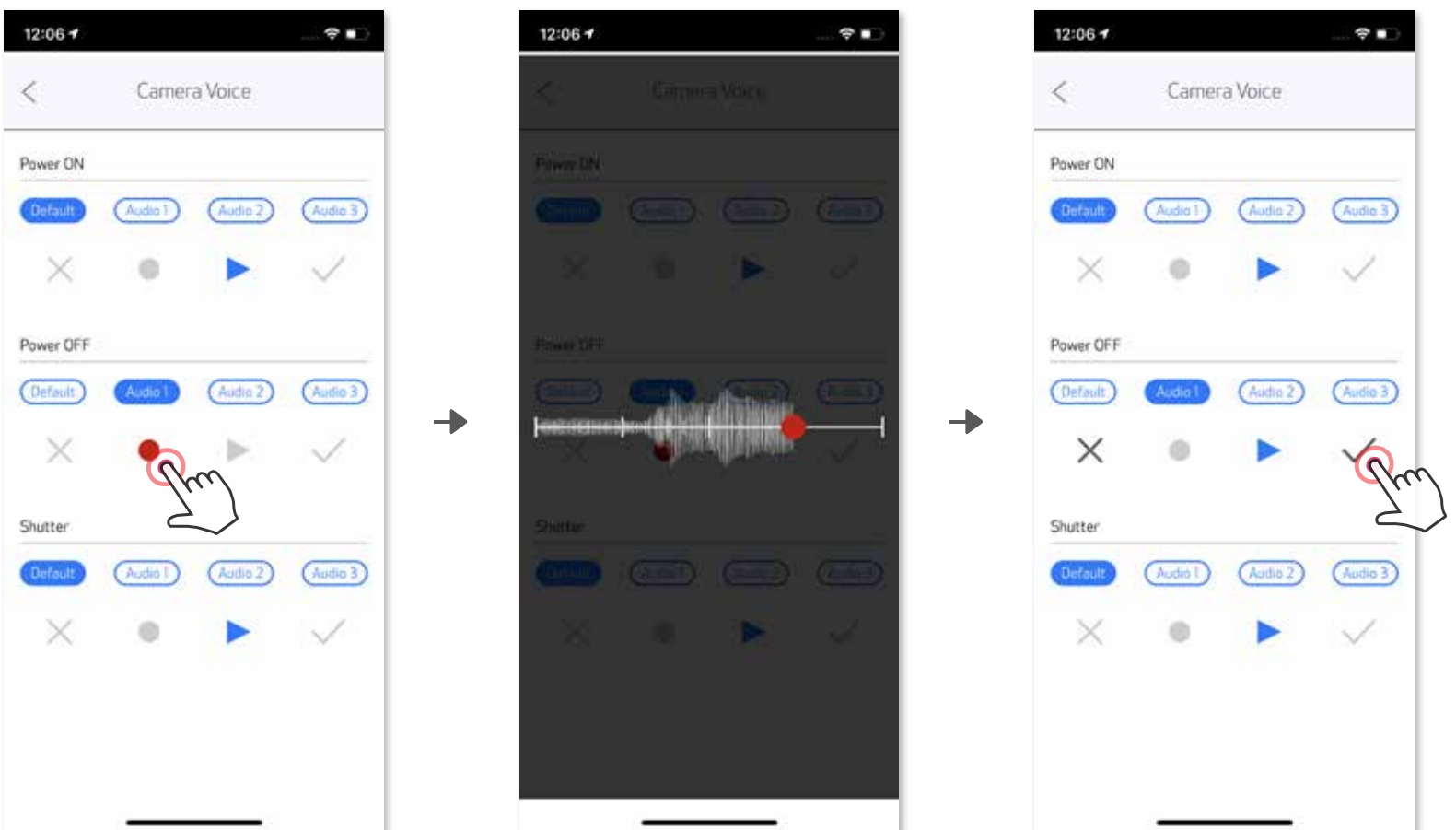



СВЕТОДИОДНЫЙ ИНДИКАТОР

Состояние	Действие/ситуация	Светодиодный индикатор
Включите питание	Нажатие и удержание кнопки питания	 Синий >  Белый
Ожидание	После включения питания устройства	 Белый
Выключить питание	Нажатие и удержание кнопки питания	 Выключен
Ошибка SMART SHEET™	Когда устройство обнаруживает, что загружен не тот лист SMART SHEET™, или в случае другой ошибки, связанной с листом SMART SHEET™	 Синий (циклично)
Обработка листа SMART SHEET™	Когда устройство проводит лист SMART SHEET™	 Белый
Нет бумаги	Если в устройстве нет бумаги, съемка фотографии невозможна.	 Красный
Замятие бумаги / Открыта крышка	Когда замята бумага или открыта крышка принтера	 Красный
Подготовьтесь к печати	Подготовка к печати	 Аж
Печать фотографии	Когда устройство выполняет печать фотографии	 Желтый >  Малиновый >  Бирюзовый >  Белый (циклично)
Режим MS (режим памяти большой емкости)	Устройство подключено к компьютеру	 Малиновый
Ошибка карты MicroSD	Запись на карту MicroSD невозможна	 Малиновый
Слишком высокая температура	Когда устройство слишком сильно нагревается	 Красный (до возврата к нормальной температуре)
Слишком низкая температура	Когда устройство слишком сильно охлаждается	 Бирюзовый (до возврата к нормальной температуре)
Остудить печатающую головку	Проверяется температура печатающей головки и дается время, чтобы она остыла перед выполнением печати	 Бирюзовый (циклично)

Низкий заряд аккумулятора	Когда уровень заряда аккумулятора снижается до 20%	 Белый > Красный (циклично)
Очень низкий заряд аккумулятора	Когда уровень заряда аккумулятора слишком низок	 Красный > Белый (циклично)
Обновляется встроенное ПО	Когда устройство выполняет обновление встроенного программного обеспечения	 Белый
Формат кадра 2x3	При выборе формата кадра 2x3 однократно мигают 8 светодиодов заполняющей подсветки	
Формат кадра 2x2	При выборе формата кадра 2x2 однократно мигают 4 светодиода заполняющей подсветки	

ПОИСК И УСТРАНЕНИЕ НЕИСПРАВНОСТЕЙ

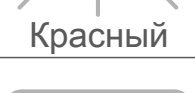
Состояние	Индикация светодиода	Действия
Ошибка карты MicroSD	 Малиновый	<ul style="list-style-type: none"> Проверьте правильность установки карты MicroSD Проверьте, не заполнена ли карта MicroSD Проверьте, не повреждена ли карта MicroSD Проверьте карту MicroSD на совместимость
Не подается бумага	 Красный	<ul style="list-style-type: none"> Откройте крышку отсека для бумаги и проверьте, загружена ли фотобумага Canon ZINK
Замятие бумаги	 Красный	<ul style="list-style-type: none"> Выключите и включите питание устройства; бумага будет выведена автоматически
Нет бумаги	 Красный	<ul style="list-style-type: none"> Заново загрузите фотобумагу Canon ZINK в устройство
Крышка принтера не закрыта надлежащим образом	 Красный	<ul style="list-style-type: none"> Закройте крышку принтера надлежащим образом
Перегрев	 Красный	<ul style="list-style-type: none"> Подождите до тех пор, пока температура устройства не упадет до нормального уровня, и устройство возобновит работу
Подключение	—	<ul style="list-style-type: none"> Убедитесь в правильности настройки подключения Bluetooth® на смартфоне Убедитесь в правильности выбора устройства в приложении Убедитесь в том, что ОС смартфона является совместимой и обновлена до новейшей версии
Ошибка дистанционного управления	—	<ul style="list-style-type: none"> Убедитесь в том, что устройство подключено к приложению Убедитесь в том, что приложение и встроенное ПО обновлены до новейших версий
Ошибка пользовательской настройки звуковых сигналов	—	<ul style="list-style-type: none"> Убедитесь в том, что устройство подключено к приложению Убедитесь в том, что приложение и встроенное ПО обновлены до новейших версий
Устройство не работает	—	<ul style="list-style-type: none"> Убедитесь в достаточности заряда аккумулятора. Если уровень заряда слишком низок, перезарядите устройство
Для фотосъемки	—	<ul style="list-style-type: none"> Убедитесь в том, что встроенное ПО устройства обновлено до новейшей версии Убедитесь в доступности буфера очереди на печать Убедитесь в том, что в устройство загружена фотобумага Canon ZINK

ТЕХНИЧЕСКИЕ ХАРАКТЕРИСТИКИ

Технология печати	ZINK™
Разрешение при печати	314x600 dpi (точек на дюйм)
Скорость печати	Приблизительно 50 с (от запуска и до останова мотора, при 25°C)
Формат фотографии	2x2 дюйма или 2x3 дюйма
Совместимая бумага	Фотобумага Canon ZP-2030-20 (20 листов) ZINK™: ZP-2030-50 (50 листов) 2x3 дюйма / клейкая обратная сторона с отделяемым защитным слоем
Ресурс бумаги	До 10 листов фотобумаги ZINK™ + 1 лист SMART SHEET™
Разрешение фотографии	8 Мп
Фокусное расстояние	25,4 мм
Диафрагма	f/2,2
Диапазон фокусировки	30 см – ∞
Чувствительность	Авто (ISO 100–1600)
Вспышка	ДА (Авто)
Дальность работы вспышки	0,5–1,0 м
Карта памяти	карта MicroSD, до 256 Гбайт
Источник питания	Встроенный Li-полимерный аккумулятор 700 мА-ч, 7,4 В
Время зарядки	Приблизительно 120 мин (от 0% до полной зарядки)
Адаптер питания	Выходной ток: 1 А (мин.) Напряжение: 5 В
Параметры окружающей среды	- Рекомендуемая температура эксплуатации при печати, зарядки и хранения: 15–32°C - Рекомендуемая относительная влажность эксплуатации при печати, зарядки и хранения: 40–55% - Рабочая температура: 5–40°C - Рабочая относительная влажность: <70%
Автоматическое выключение питания	3 мин / 5 мин / 10 мин (выбирается в приложении)
Размеры	121 (Ш) x 80,3 (В) x 21,5 (Г) мм
Вес	188 г
Совместимые ОС (для компьютера)	Windows 7 / 8 / 8.1 / 10 Mac OSX 10.10 – 10.14
Способ подключения	Bluetooth® 4.0
Совместимые ОС	iOS 9.0 или выше и Android 4.4 или выше
Мобильное приложение	Canon Mini Print
Подключение для зарядки и передачи данных	USB 2.0 (Micro USB)

Возможны изменения без уведомления

УСТАНОВКА ПРИЛОЖЕНИЯ

ВАРИАНТ ①

ВЫПОЛНИТЕ ПОИСК ПРИЛОЖЕНИЯ «Canon Mini Print» В МАГАЗИНАХ ПРИЛОЖЕНИЙ.

Для Android™ — в Google Play™

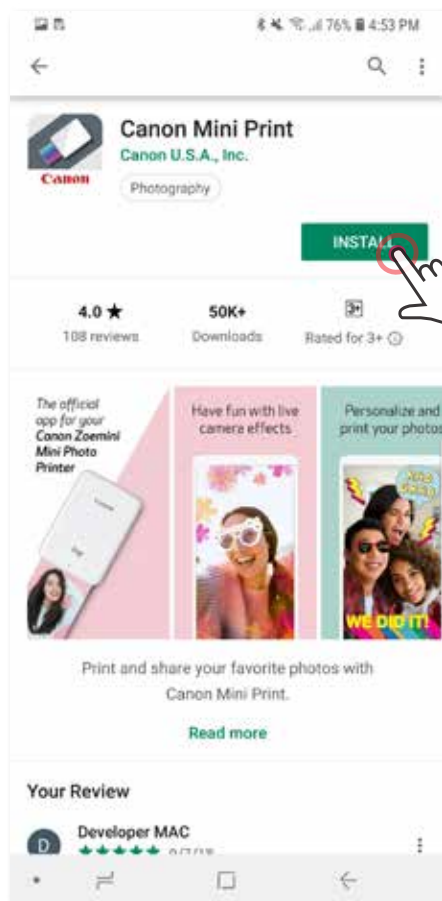
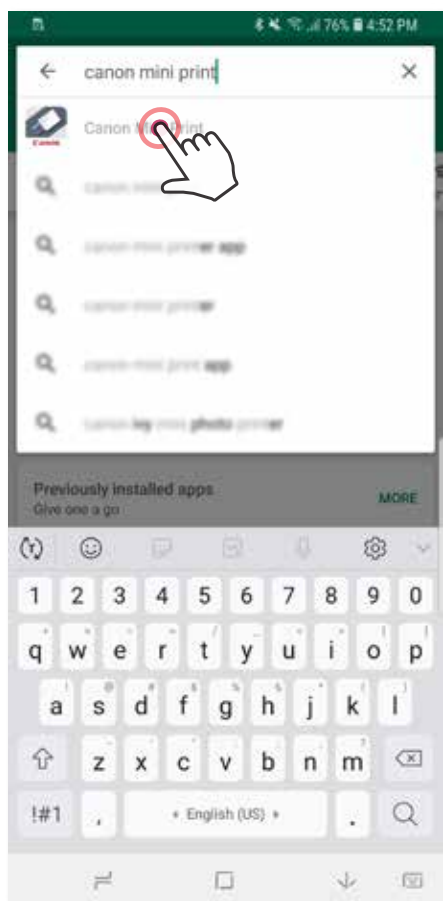

Для iOS® — в App Store®

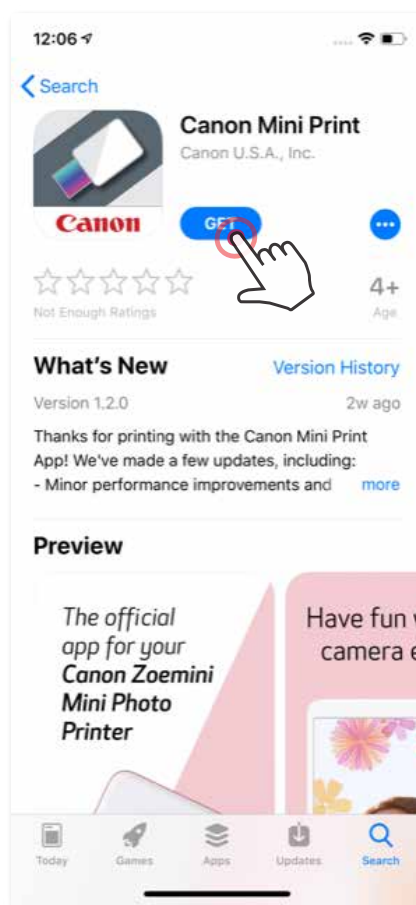

ВАРИАНТ ②

С ПОМОЩЬЮ QR-КОДА: ОТСКАНИРУЙТЕ QR-КОД, КОТОРЫЙ ИМЕЕТСЯ В «Кратком руководстве по началу работы»



Для Android

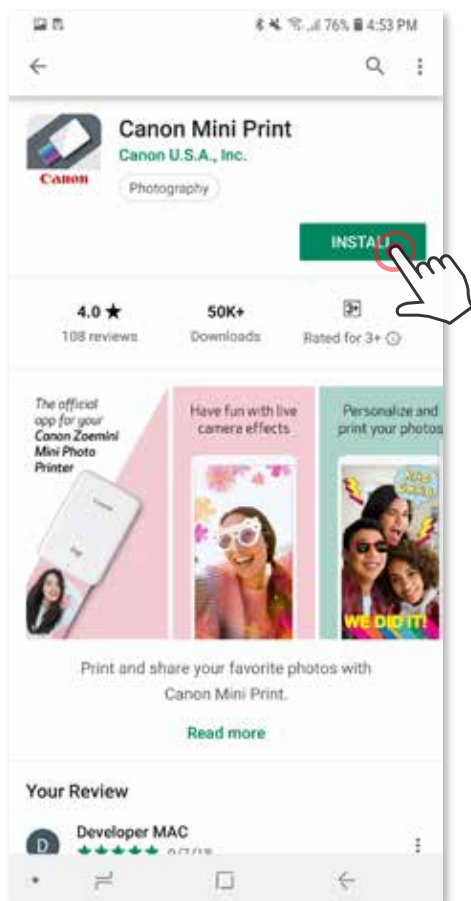

Для iOS

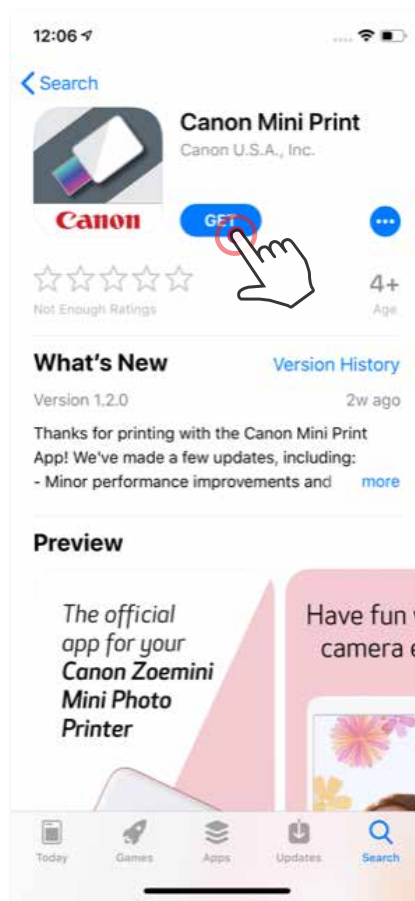

ВАРИАНТ ③

В браузере вашего устройства перейдите по адресу <https://app.canonminiprint.com/>

ВАРИАНТ ④

С ИСПОЛЬЗОВАНИЕМ МОДУЛЯ NFС ТОЛЬКО ДЛЯ Android

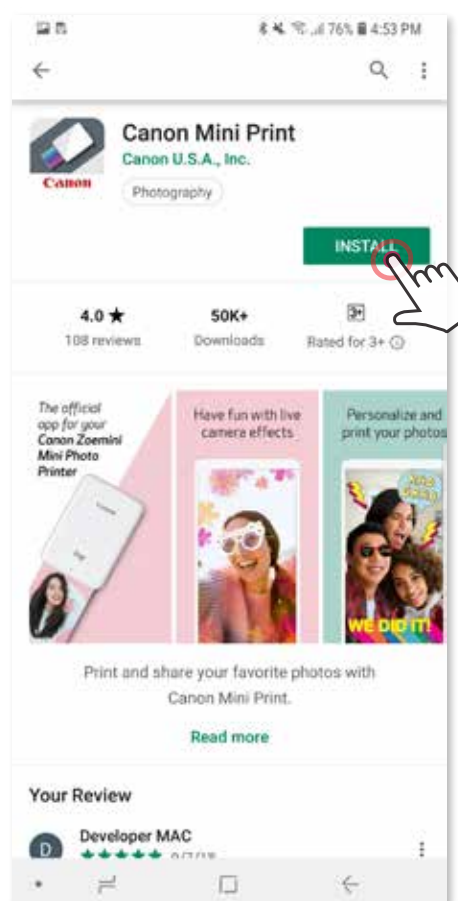
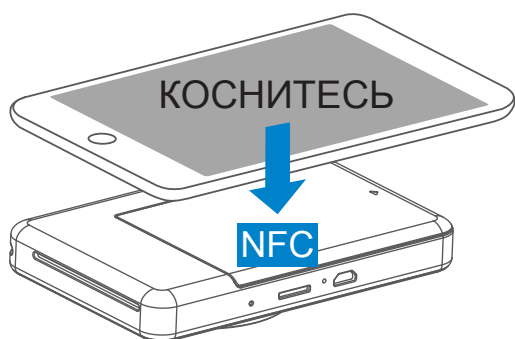

ПОДКЛЮЧЕНИЕ МОБИЛЬНОГО УО УСТРОЙСТВА К ФОТОКАМЕРЕ ДЛЯ МОМЕНТАЛЬНОЙ ПЕЧАТИ

Подключение к устройству с ОС Android

- ① Включите принтер, нажав и удерживая кнопку питания, пока не загорится светодиодный индикатор состояния.
- ② Откройте на мобильном устройстве меню «Настройки», чтобы включить функцию Bluetooth®, и подключите устройство к принтеру.

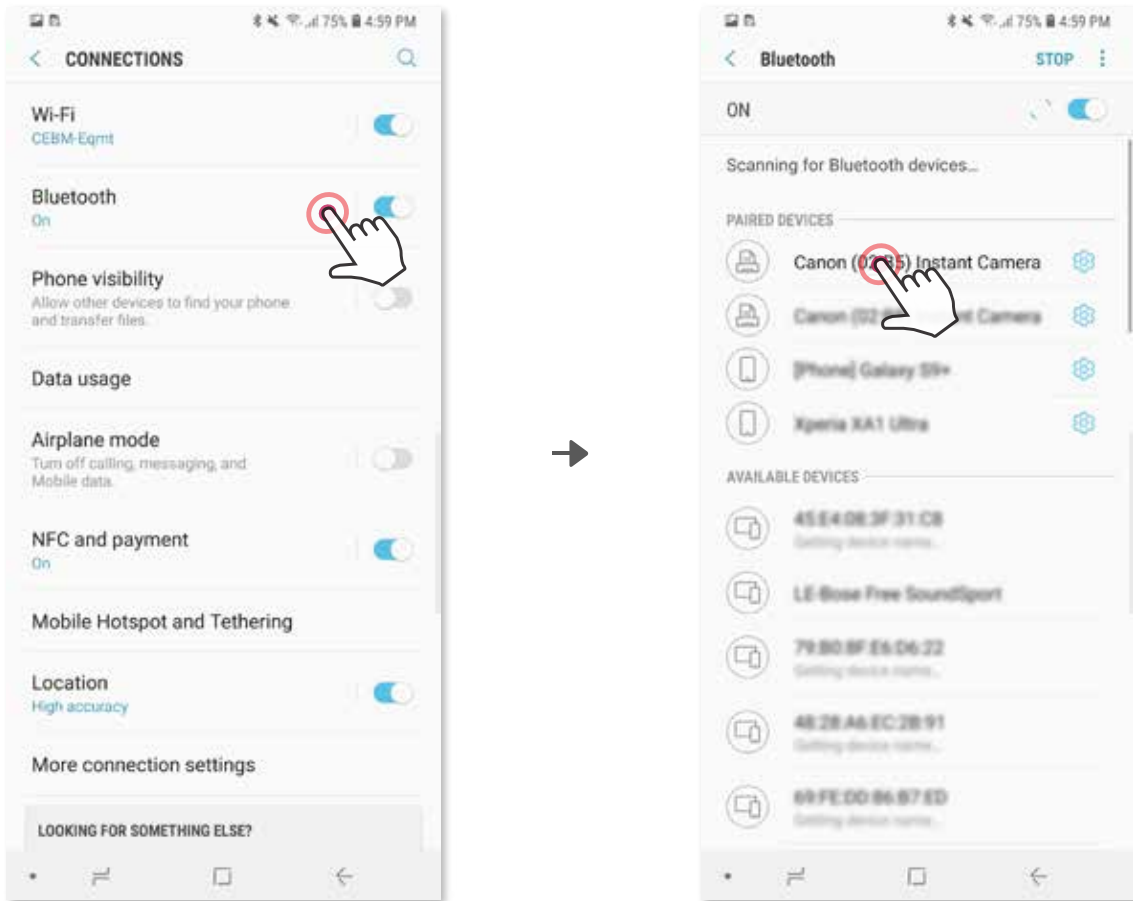

- ③ **ВАРИАНТ А:** добавьте принтер в приложении. Коснитесь значка в верхнем правом углу и выберите свой принтер. Когда соединение будет установлено, значок изменяется и показывает уровень заряда аккумулятора.

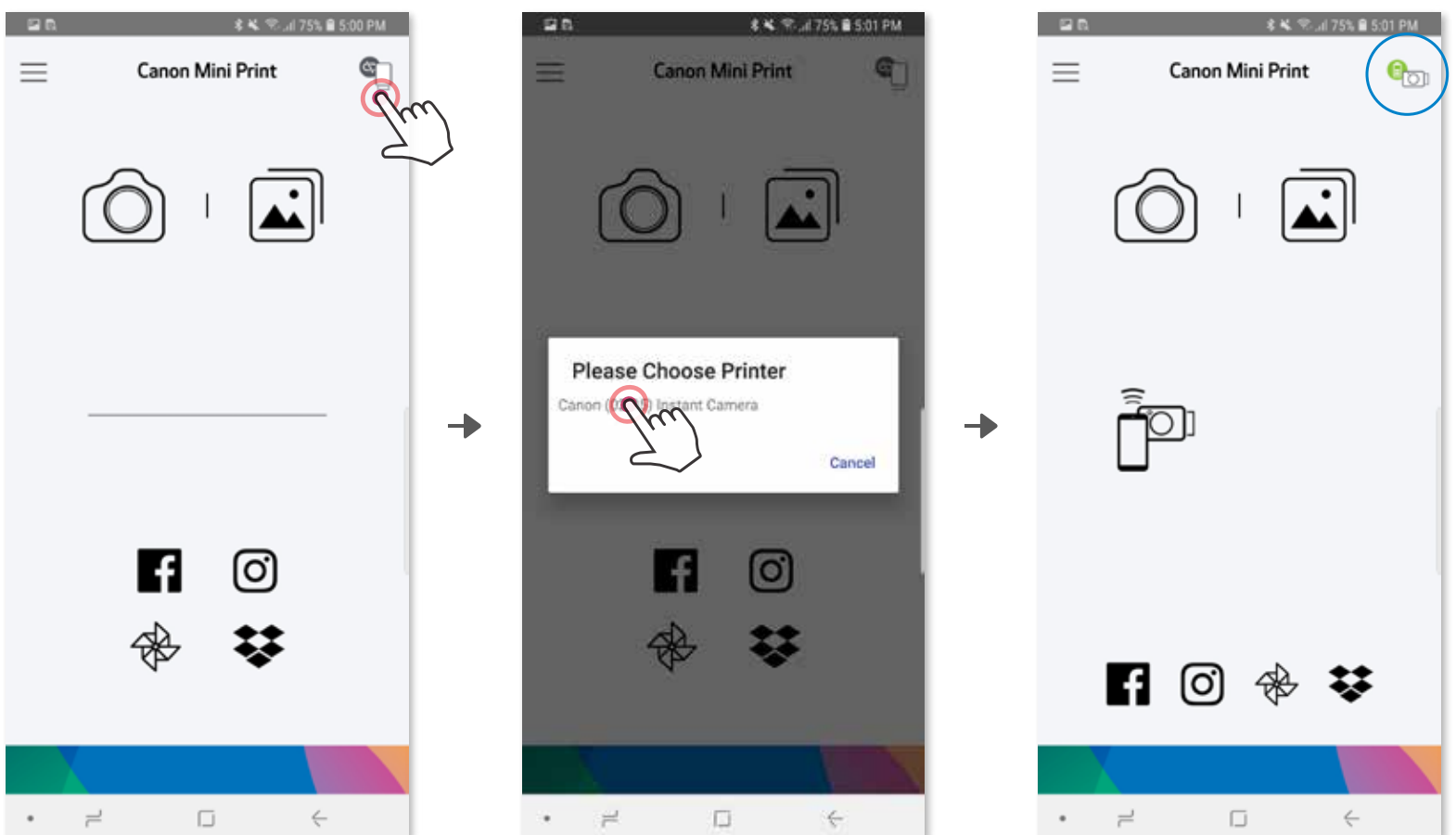

—ИЛИ—

- ③ **ВАРИАНТ В:** добавьте принтер в приложении. Перейдите к разделу «Настройки» в главном меню, выберите «Принтеры», затем коснитесь пункта «Добавить принтер» и выберите свой принтер. Ваш принтер появляется в списке «Принтеры», и, когда соединение будет установлено, значок изменяется и показывает уровень заряда аккумулятора.

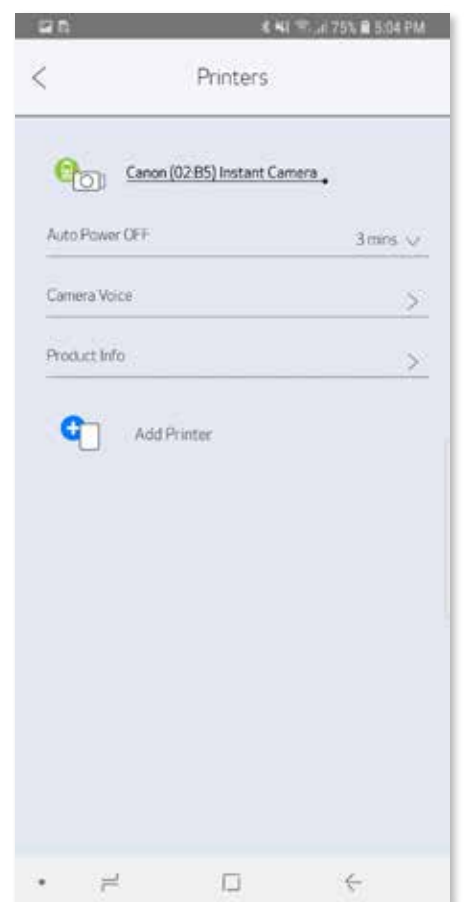
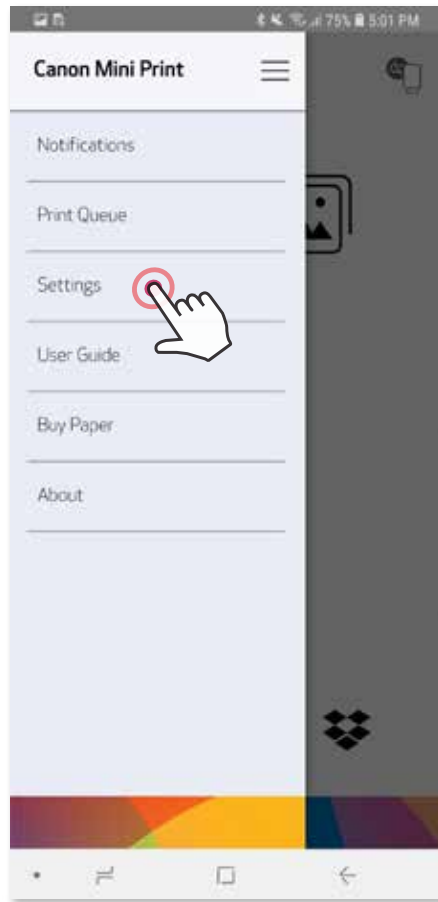
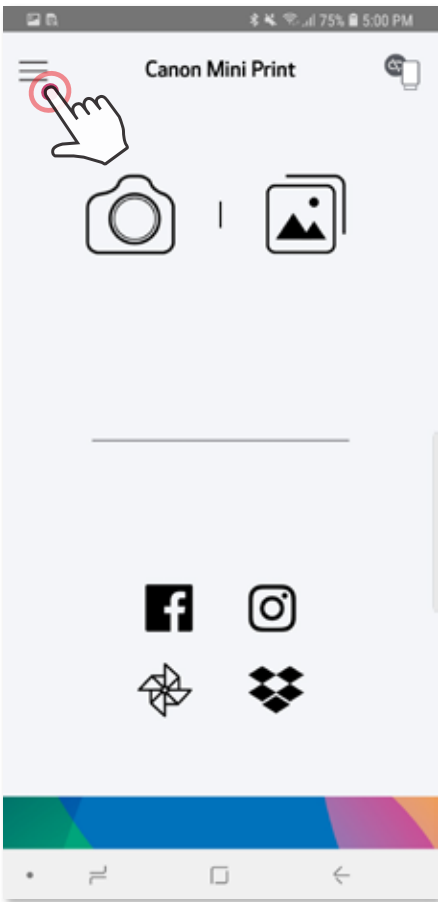

Подключение к устройству с ОС iOS

- ① Включите принтер, нажав и удерживая кнопку питания, пока не загорится светодиодный индикатор.
- ② Откройте на мобильном устройстве меню «Настройки», чтобы включить функцию Bluetooth®, и выполните сопряжение устройства с принтером.

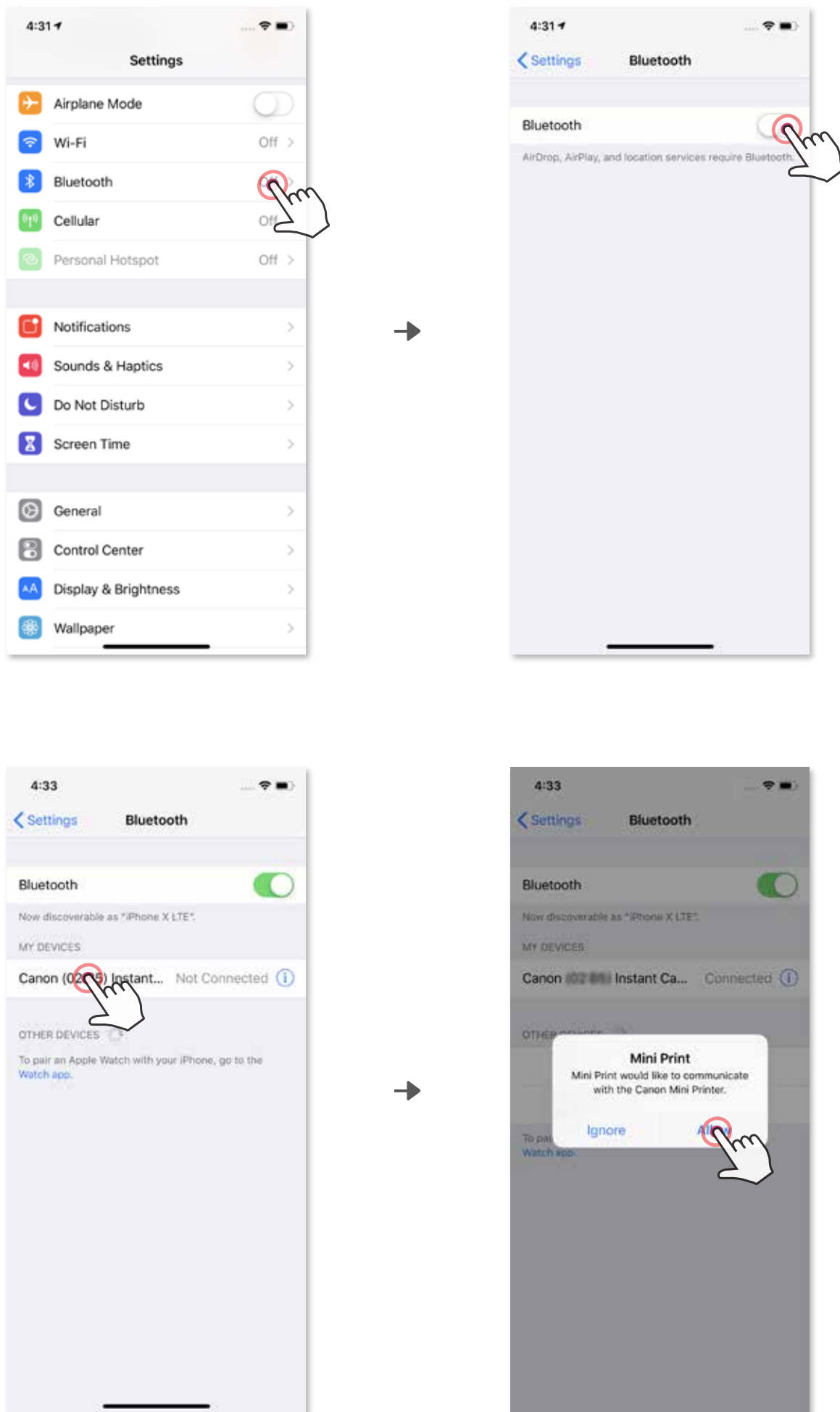

- ③ **ВАРИАНТ А:** добавьте принтер в приложении. Коснитесь значка в верхнем правом углу и выберите свой принтер. Когда соединение будет установлено, значок изменяется и показывает уровень заряда аккумулятора.

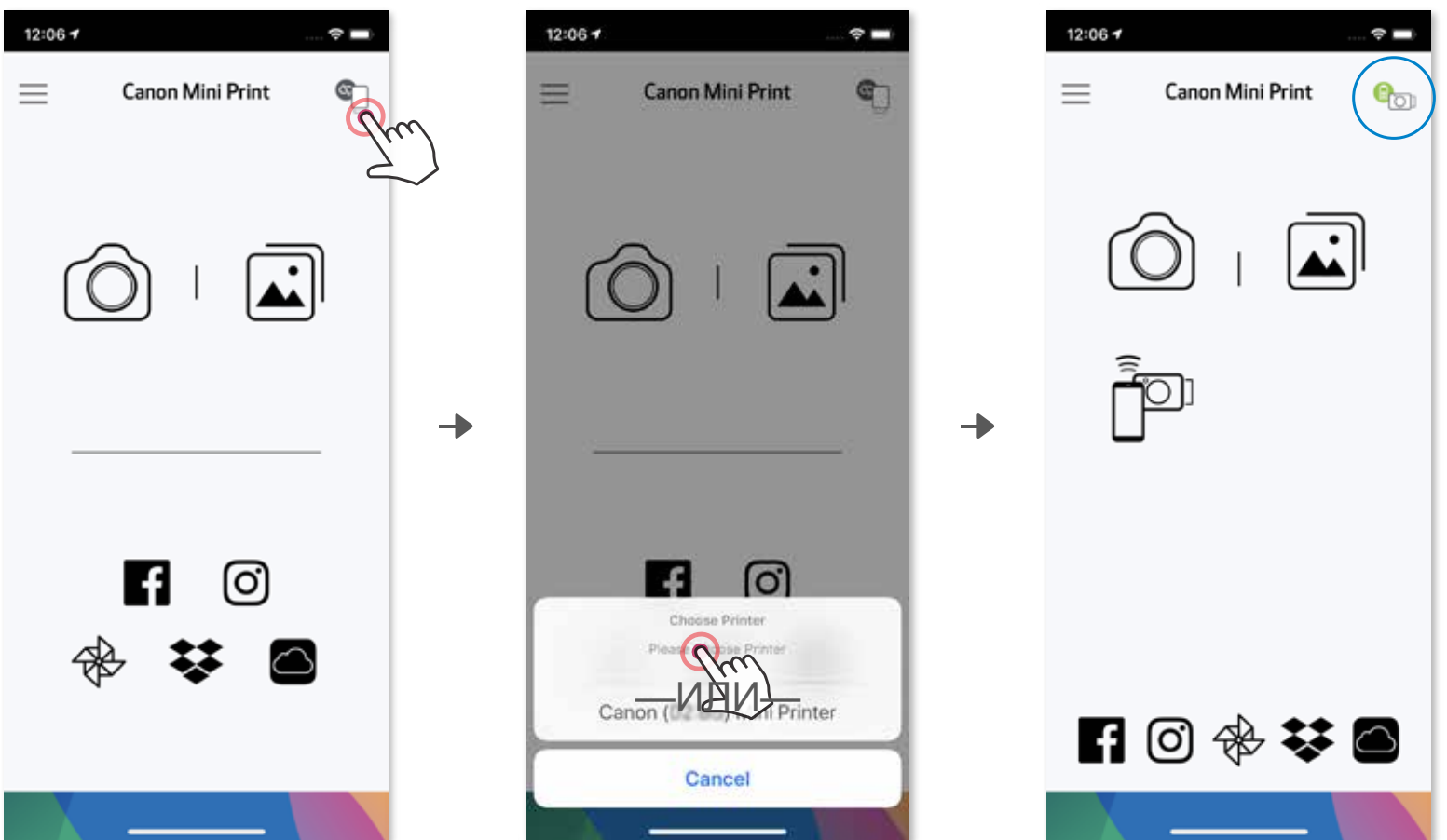

- ③ **ВАРИАНТ В:** добавьте принтер в приложении. Перейдите к разделу «Настройки» в главном меню, выберите «Принтеры», затем коснитесь пункта «Добавить принтер» и выберите свой принтер. Ваш принтер появляется в списке «Принтеры», и, когда соединение будет установлено, значок изменяется и показывает уровень заряда аккумулятора.

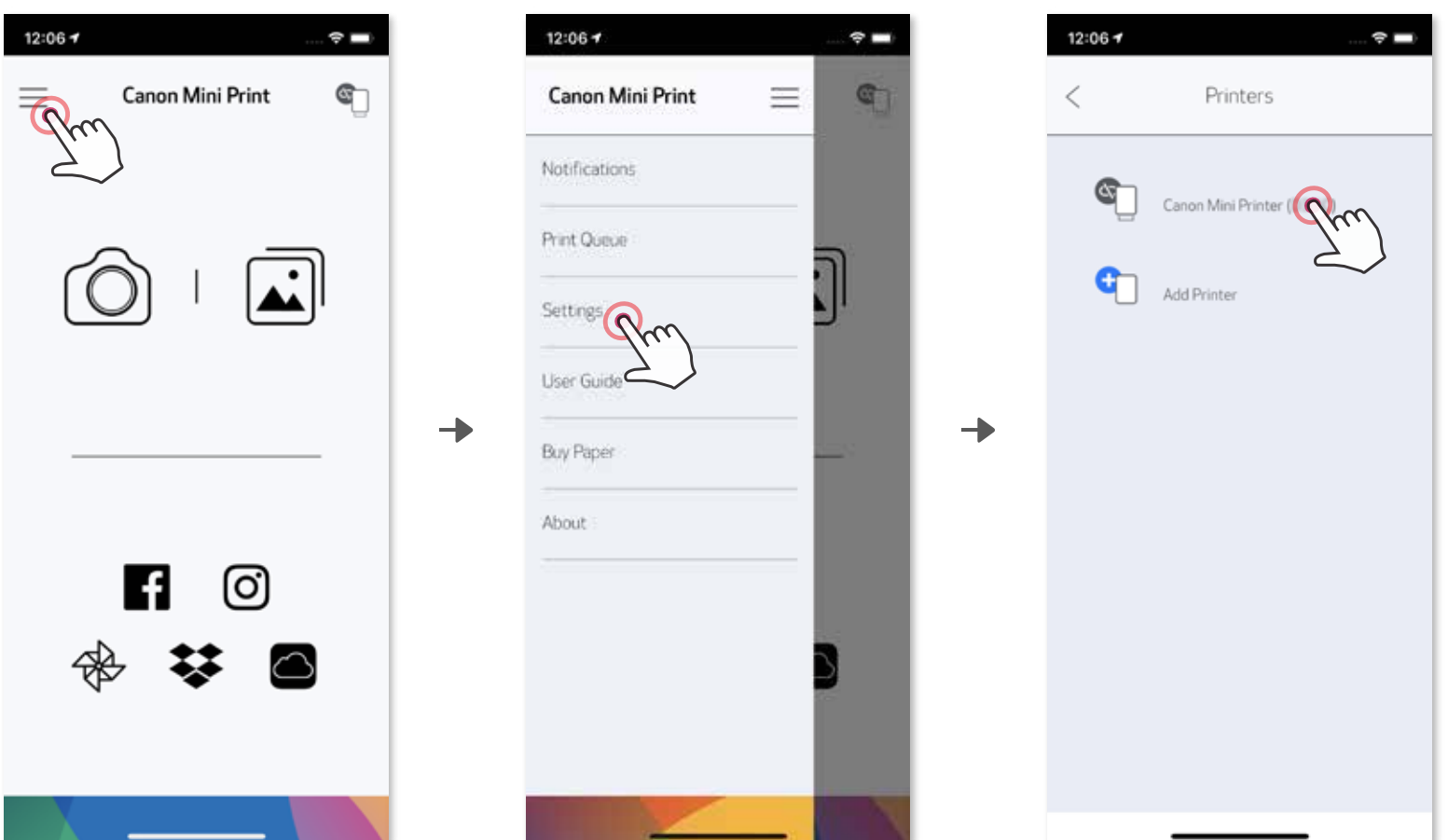

Подключение к смартфонам с ОС Android (с модулем NFC)

- 1 Проверьте, включены ли функции NFC и Bluetooth® на мобильном устройстве.
- 2 Откройте приложение Canon Mini Print.
- 3 Поместите мобильное устройство сверху на принтер.
- 4 При подключении в первый раз выполните сопряжение и установите соединение, следуя указаниям на экране. Либо принтер автоматически подключается к мобильному устройству.

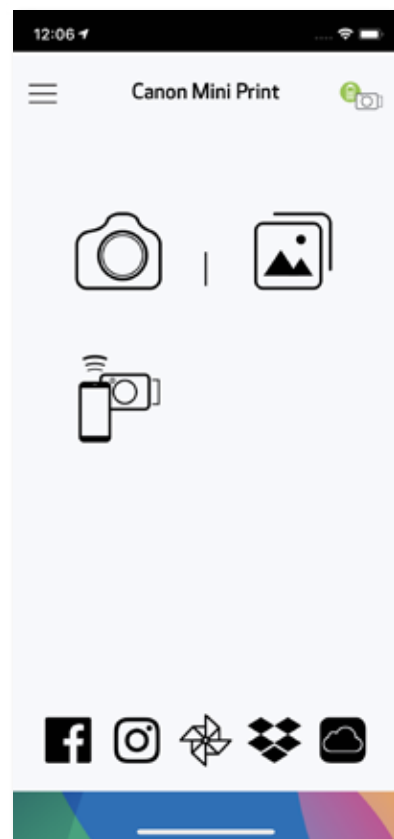
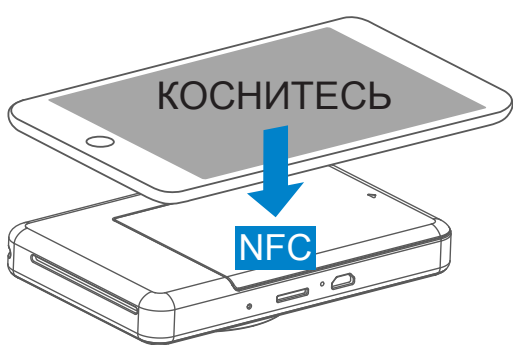

! ИМЕЧАНИЕ

Значок состояния принтера (отображается в приложении)

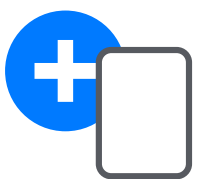

Добавить
новый
принтер



Принтер не
подключен



Принтер подключен
(отображается
состояние
аккумулятора)

О подключении

- Один принтер может быть подключен только к одному устройству с ОС iOS или Android.
- Одно устройство iOS или Android может быть подключено к нескольким принтерам. Для подключения дополнительного принтера перейдите в раздел Настройки принтера в главном меню и коснитесь пункта «Добавить принтер»
- Выполните поиск и сопряжение принтера под именем «Canon (xx:xx) Instant Camera». Последние 4 цифры должны совпадать с MAC-номером (xx:xx) на этикетке внутри принтера.
- Поиск и передача с помощью функции Bluetooth® в некоторых средах могут не работать. Проверьте состояние функции Bluetooth® на мобильном устройстве и повторите попытку.

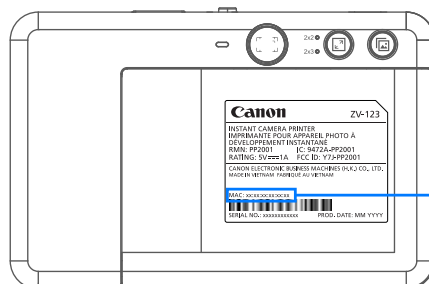
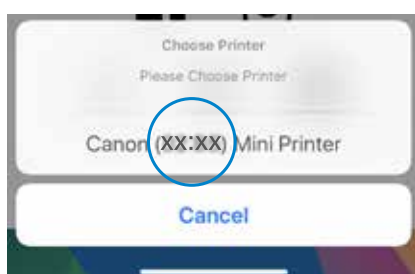

MAC: xx:xx:xx:xx:xx:xx

ИНТЕРФЕЙС ПОЛЬЗОВАТЕЛЯ

ГЛАВНЫЙ ЭКРАН

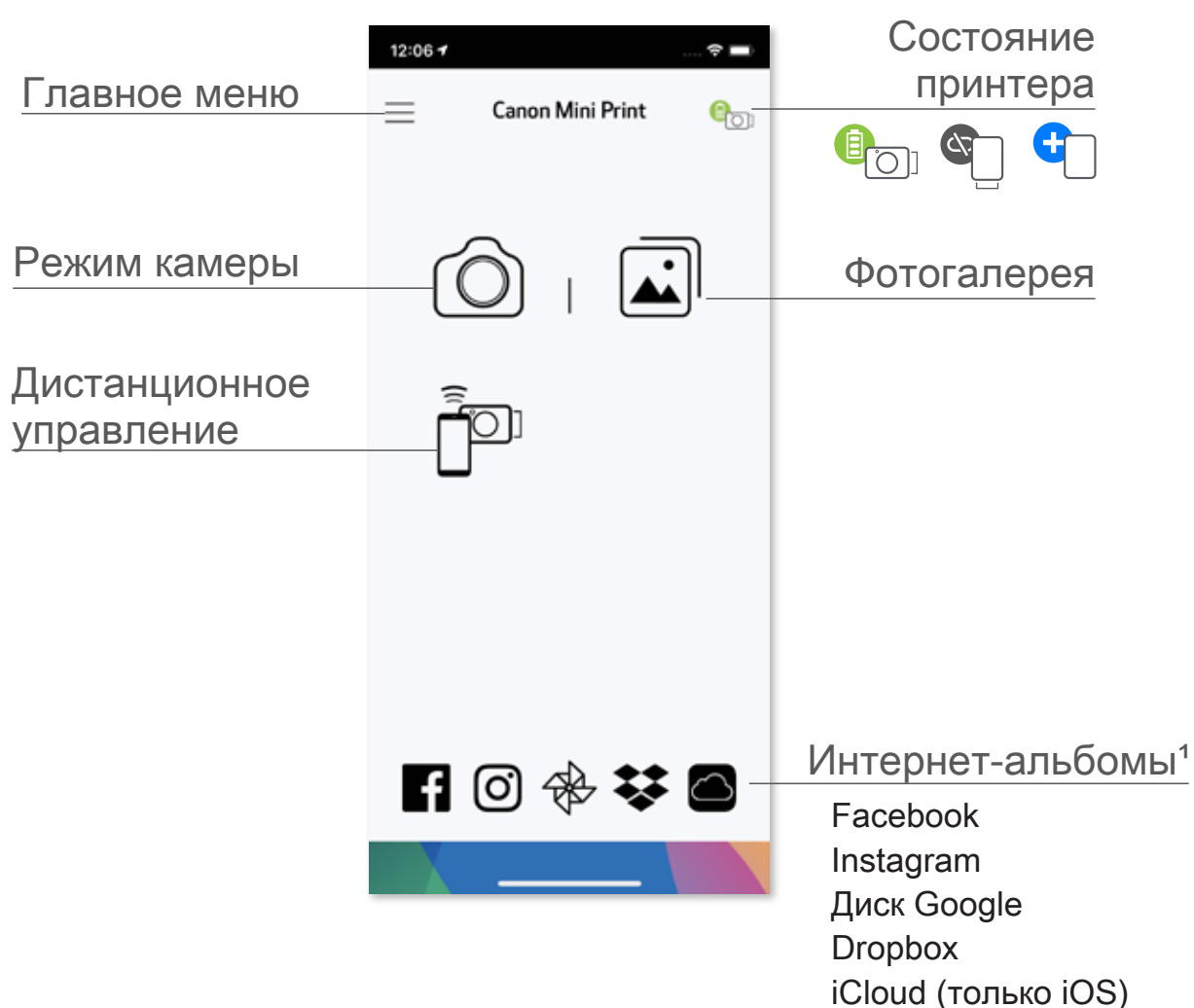

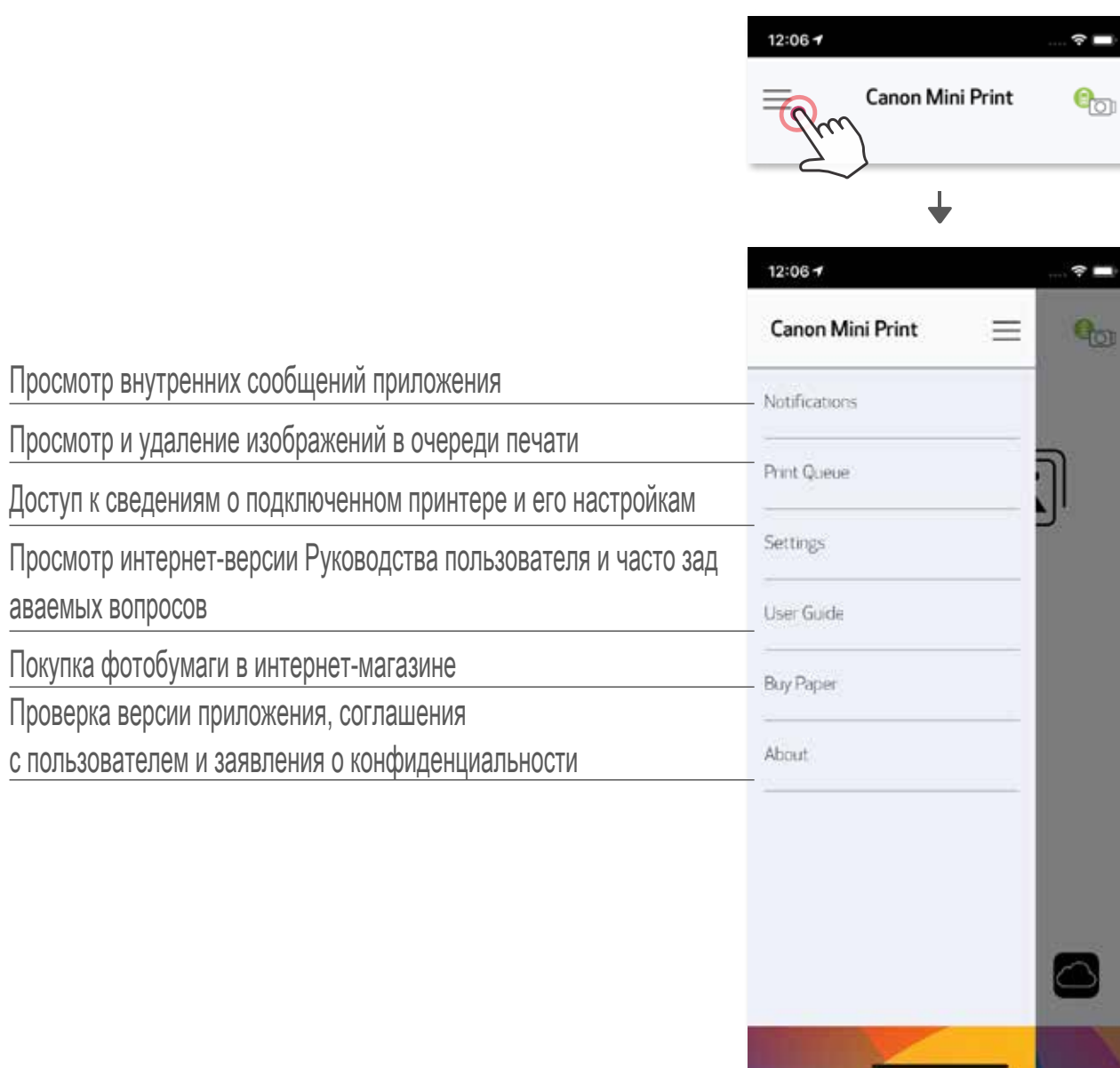

ГЛАВНОЕ МЕНЮ



Особенности работы приложения, его характеристики и доступные интернет-альбомы зависят от используемого устройства и региона.

1) Требуется подключение к Интернету. Для использования требуется иметь действующую учетную запись в социальной сети или облаке.

КАМЕРА СМАРТФОНА



- ① Чтобы сделать снимок камерой смартфона, коснитесь значка  на главном экране. (В качестве варианта, касаясь значков внизу, можно сделать снимок с эффектами.)
- ② Сделав снимок, можно выполнить печать или редактирование, а также поделиться снимком или сохранить его.
- ③ Для выполнения печати коснитесь значка .



* Требуется определение лица на изображении

ФОТОГАЛЕРЕЯ

В фотогалерее возможен обзор фотографий в виде галереи, по папкам или по календарю.

- ① Чтобы просмотреть фотогалерею, коснитесь значка  на главном экране.
- ② Выбрав фотографию, можно выполнить печать или редактирование, а также поделиться фотографией или сохранить ее.
- ③ Для выполнения печати коснитесь значка .

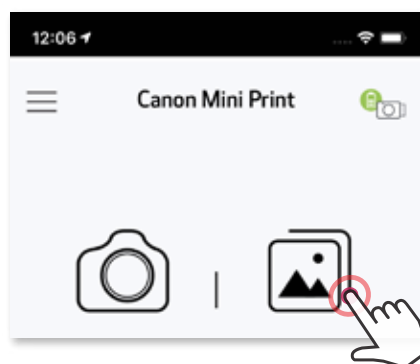

Все фотографии — галерея

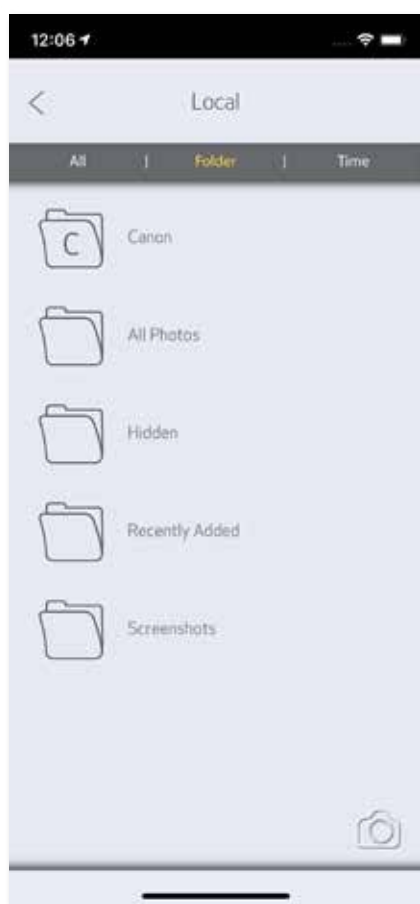

В виде папок



В виде календаря

ПЕЧАТЬ ФОТОГРАФИЙ

Подготовившись, коснитесь значка  и выполните печать фотографии. Убедитесь в том, что принтер включен и сопряжен или подключен.



На странице очереди печати можно

- ① коснуться значка , чтобы удалить фотографию из очереди печати
- ② изменить порядок печати, коснувшись фотографии и перетаскив ее
- ③ коснуться и остановить печать конкретной фотографии, при этом появляется символ паузы

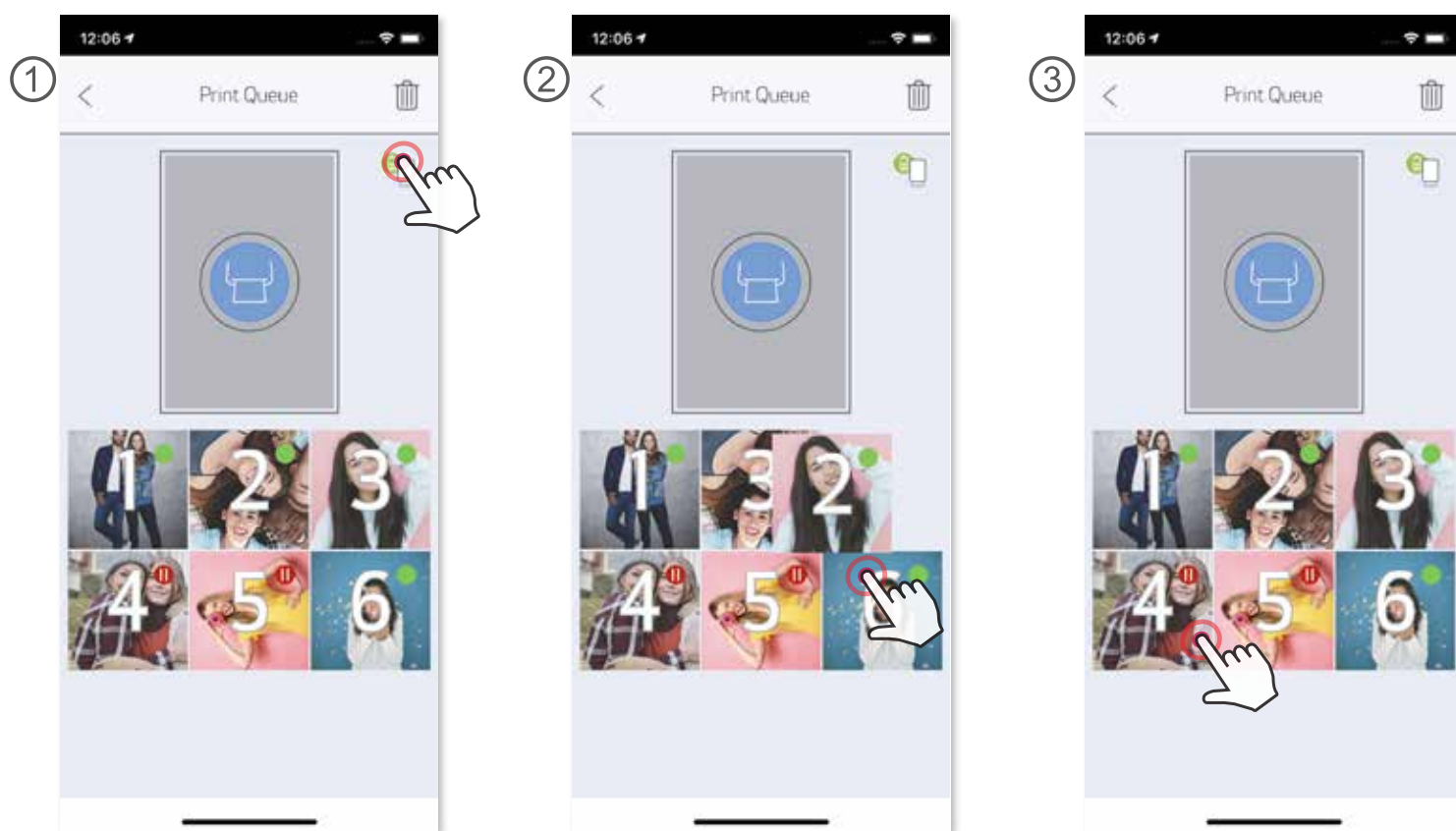

Примечание об очереди печати. Если при отправке на печать принтер не включен и не подключен, изображение сохраняется в очереди печати. Для выполнения печати просто включите принтер и повторно подключите его; появляется запрос о том, следует ли печатать изображения, которые находятся в очереди печати. Для просмотра или удаления изображений в очереди перейдите к главному меню > Очередь печати.

ПРИМЕЧАНИЕ

- Распечатанное изображение может отличаться от исходного изображения, так как «экранная технология», используемая для отображения цвета на мобильном устройстве, отличается от «технологии печати», используемой для печати цвета на бумаге.
- Во время печати или в случае замятия бумаги не пытайтесь принудительно вытягивать бумагу наружу.
- Не открывайте верхнюю крышку во время печати. Это может отрицательно сказаться на качестве печати.
- Если принтер подвергается вибрации или тряске, это может отрицательно сказаться на качестве печати.

РЕДАКТИРОВАНИЕ ФОТОГРАФИЙ

Можно выполнить пользовательское редактирование изображения с помощью фильтров, наклеек, текста и многого другого.

- ① Касайтесь значков на нижней линейке экрана
- ② Редактируйте на свой вкус.
- ③ Прежде чем покинуть экран, не забудьте сохранить или отпечатать свои изменения или поделиться ими.





Настройка
изображения

Рамки



Текст

Искажение
лица*

Наклейки

Фильтр
изображений

Рисование

Яркость

Контрастность

Насыщенность

RGB

Вращение
(вертикальное)



Вращение
(горизонтальное)

Поворот

* Требуется определение лица на изображении.

ИСПОЛЬЗОВАНИЕ ФУНКЦИИ TILE PRINT

Используя функцию Tile Print, одну фотографию можно печатать на нескольких листах, чтобы создать составной отпечаток большего размера.

- ① Подготовившись к печати, коснитесь значка  и выберите вариант отпечатка 2x2 или 3x3. (Появляются линии, показывающие, каким образом изображение будет разделено.)



- ② Коснитесь значка , чтобы отпечатать фрагменты изображения, а затем объедините их, чтобы создать отпечаток большего размера на нескольких листах.





ПЕЧАТЬ КОЛЛАЖЕЙ

Используя функцию коллажа, можно печатать до 6 фотографий на одном листе 2x3.

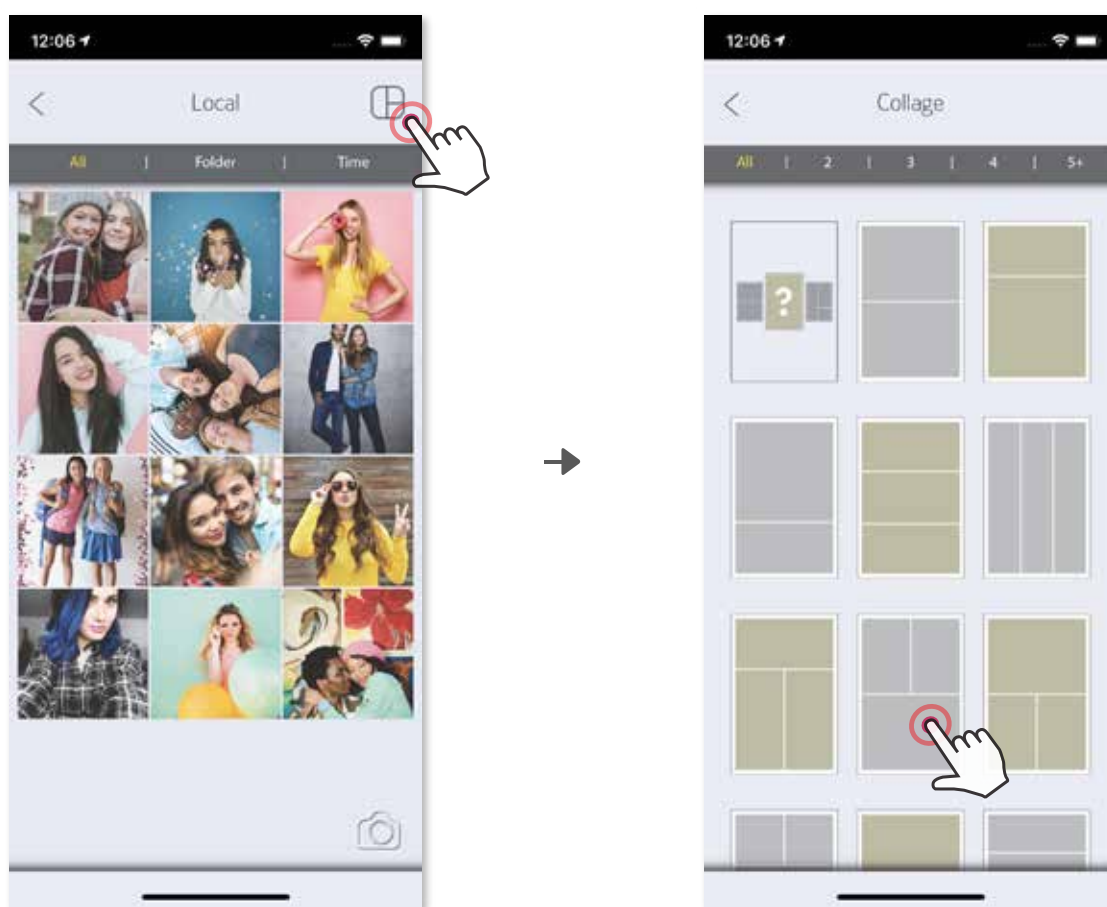
- ① Откройте свои фотографии в фотогалерее или из интернет-альбомов
- ② Коснитесь значка , чтобы просмотреть варианты шаблонов коллажа, и выберите тот, который требуется использовать (можно выбрать от 2 до 6 фотографий в одном шаблоне)



- ③ Отметьте число фотографий, которое требуется использовать для шаблона, и коснитесь пункта «Выбрано»
- ④ Расположите изображения в коллаже по своему вкусу, затем коснитесь значка  для выполнения печати, значка  для опубликования или значка  для сохранения.

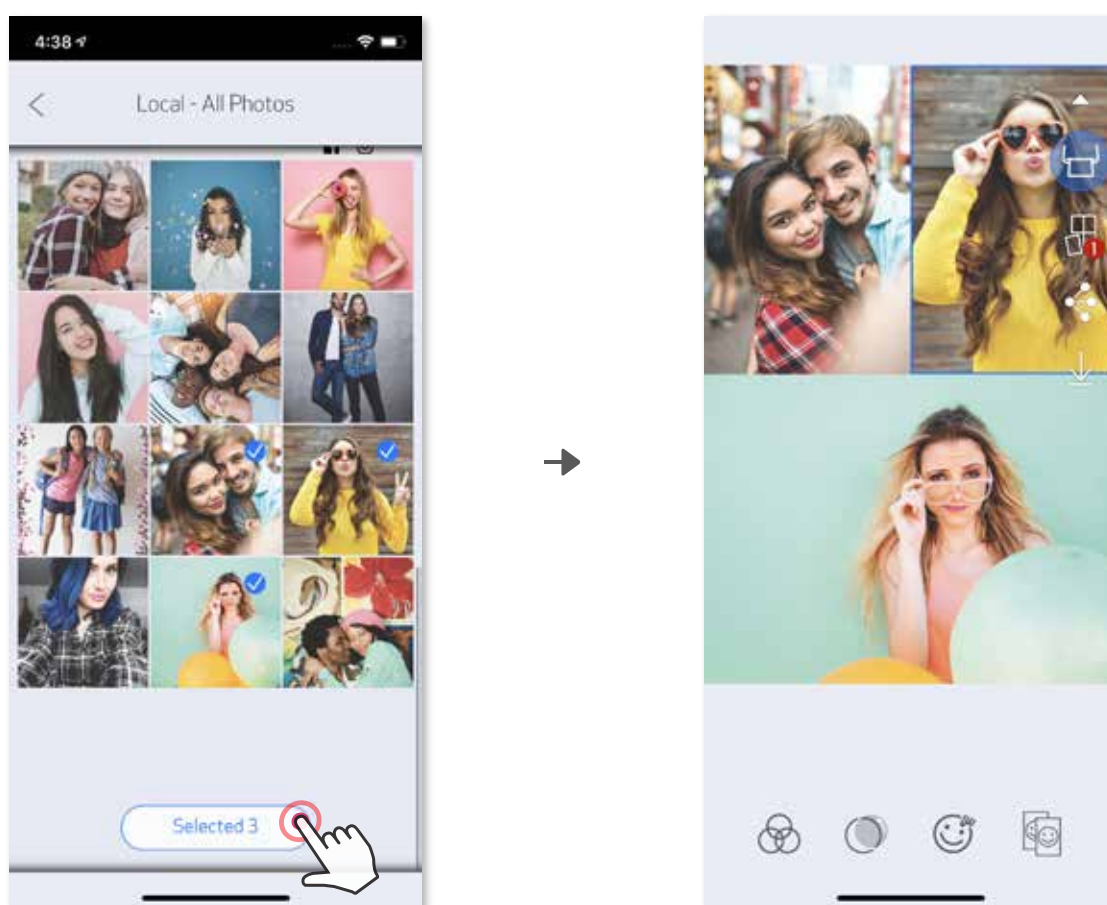

ПУБЛИКАЦИЯ ФОТОГРАФИЙ

Можно с легкостью делиться своими фотографиями и их изменениями или сохранять их.

- ① Подготовившись, коснитесь кнопки , чтобы открыть возможные варианты на своем устройстве.
- ② Отправьте фотографию в приложение из списка или сохраните ее в месте хранения фотографий своего устройства.



Android

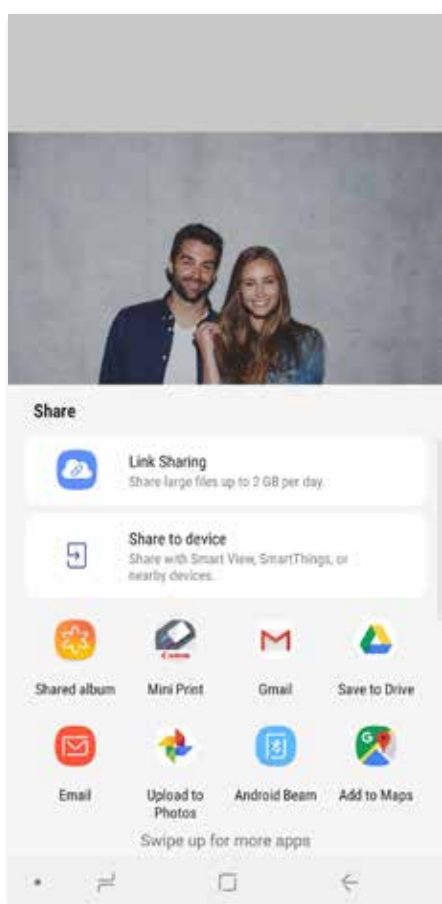

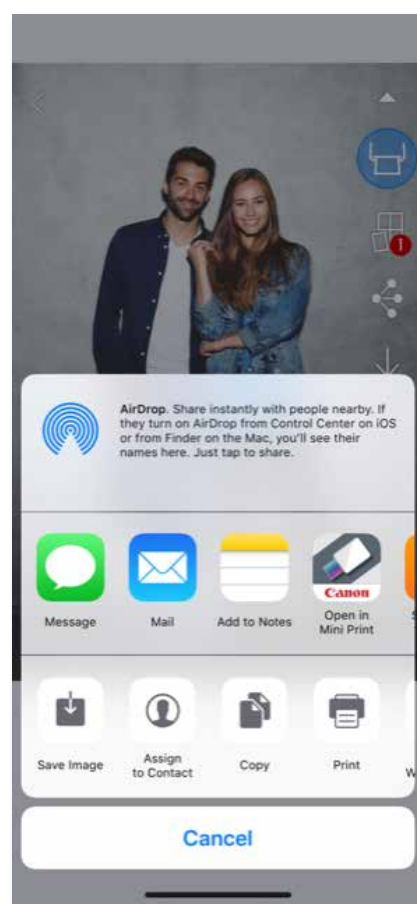

iOS



СОХРАНЕНИЕ ФОТОГРАФИЙ

Фотографии можно с легкостью сохранять в папку Canon в приложении.

- ① Подготовившись, коснитесь кнопки  и сохраните изображение.
- ② Для просмотра сохраненных изображений коснитесь кнопки , затем коснитесь пункта «Папка», а затем — «Местная - Canon»

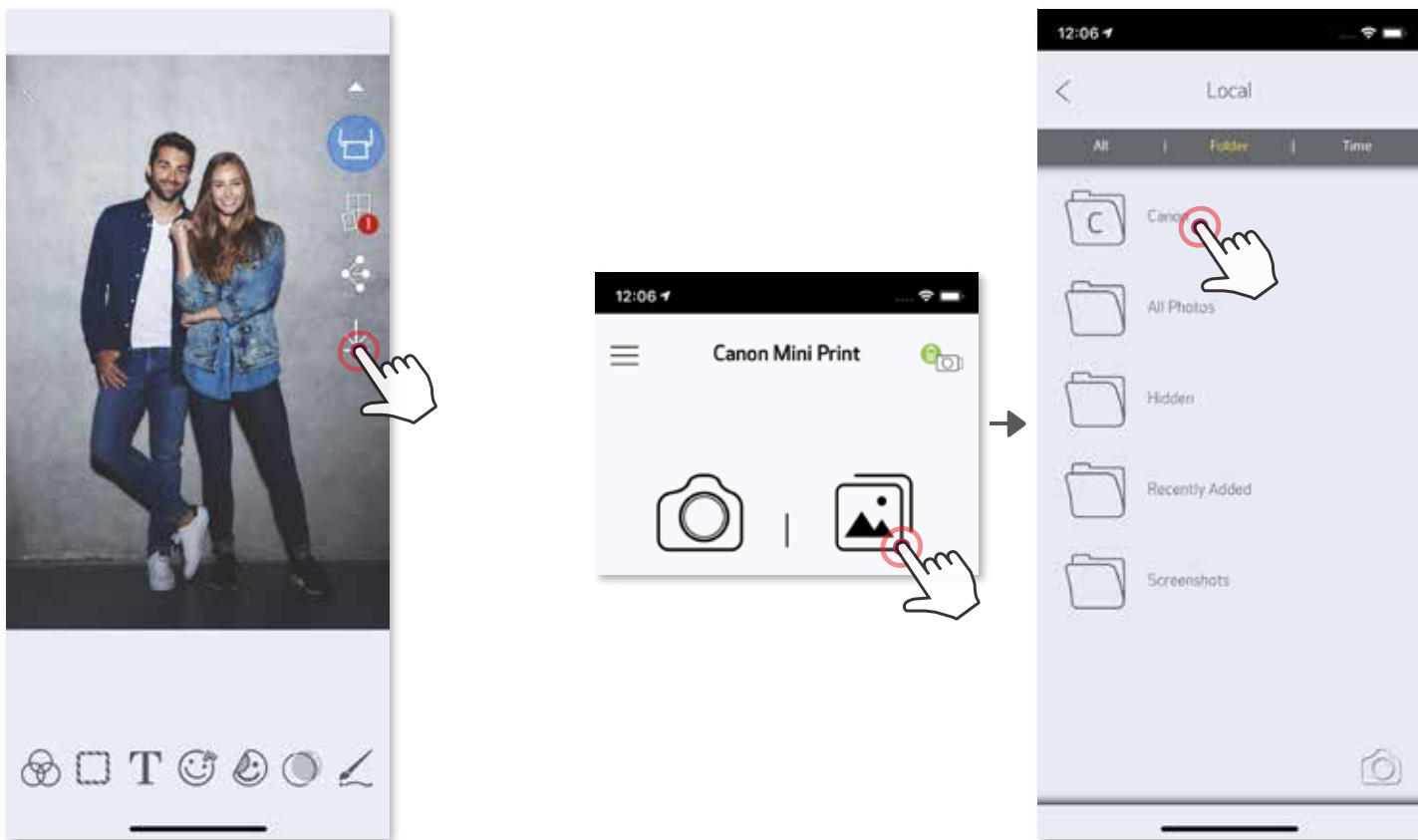

Чтобы удалить фотографию из папки Canon, коснитесь кнопки  для просмотра фотогалереи.

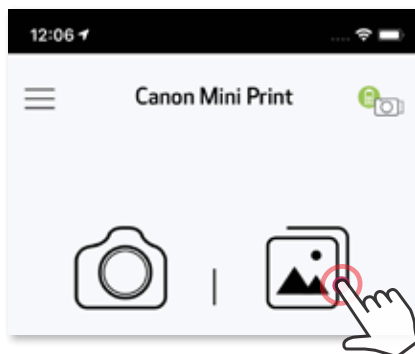

- ① Коснитесь пункта «Папка», затем — «Местная - Canon».
- ② Коснитесь , затем выберите фотографию (фотографии), которую требуется безвозвратно удалить.

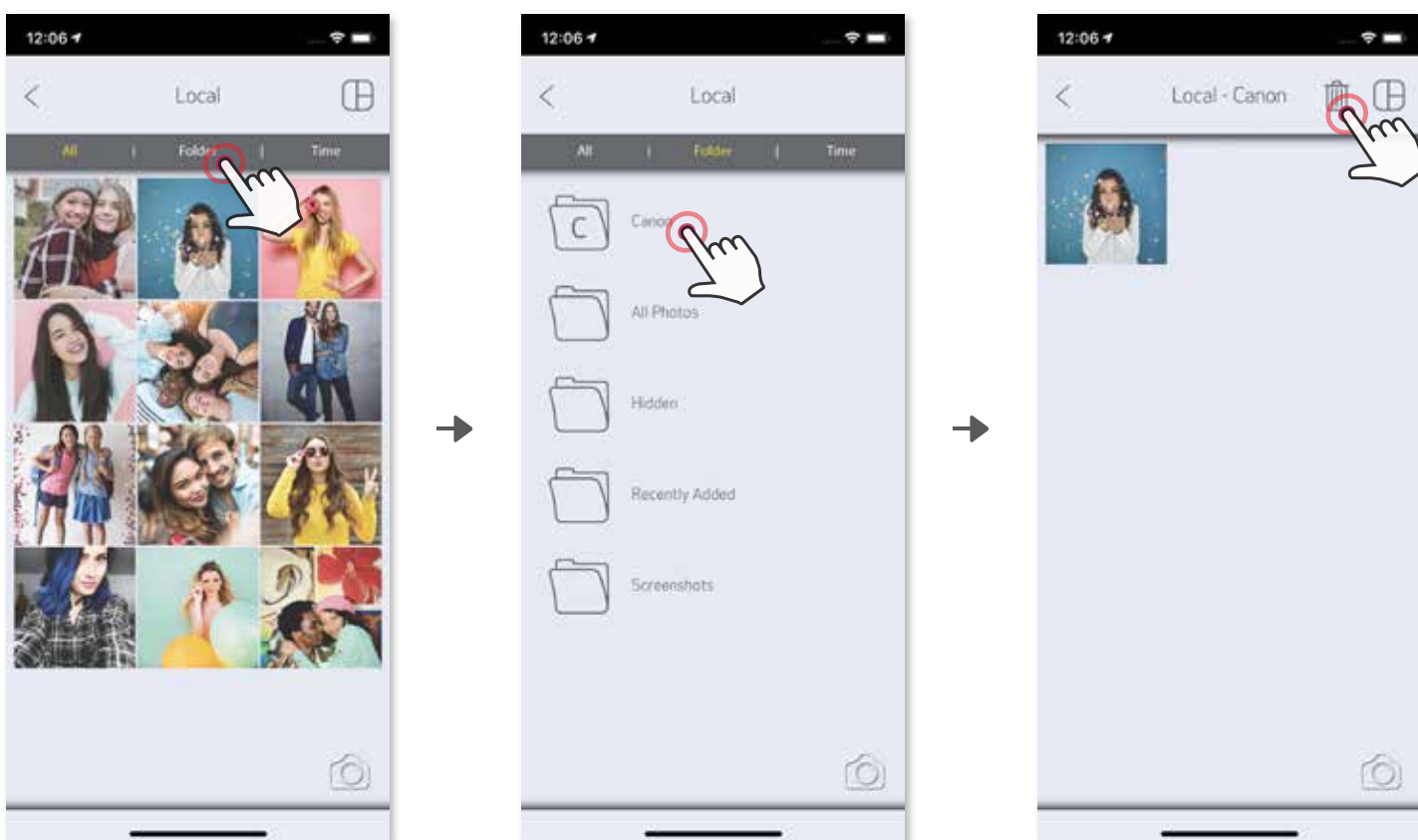

ОТПРАВКА В ПРИЛОЖЕНИЕ MINI PRINT

Отправьте фотографию, которая находится в фотогалерее или каталоге фотографий, снятых камерой устройства, в приложение Canon Mini Print.

Для Android

- ① Найдите фотографию в галерее своего устройства и коснитесь кнопки «поделиться».
- ② Коснитесь значка Mini Print и отправьте фотографию в приложение, чтобы ее можно было редактировать и печатать.

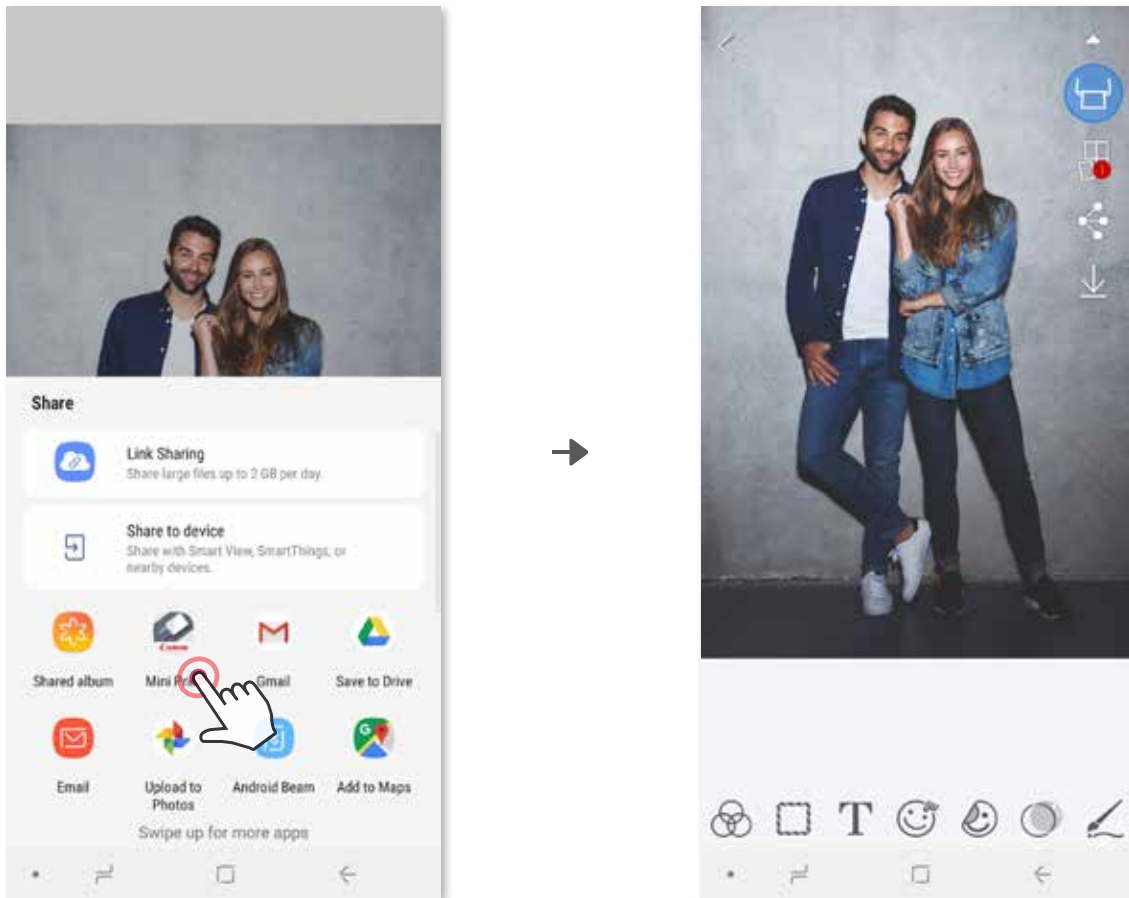

Для iOS

- ① Найдите фотографию в галерее своего устройства и коснитесь кнопки «поделиться».
- ② **ВАРИАНТ А:** коснитесь пункта «Открыть в Mini Print» и отправьте фотографию на экран для редактирования в приложении, чтобы ее можно было редактировать и печатать.
- ③ **ВАРИАНТ В:** коснитесь пункта «Печать в Canon», чтобы отправить фотографию непосредственно в очередь печати.

Экран для редактирования

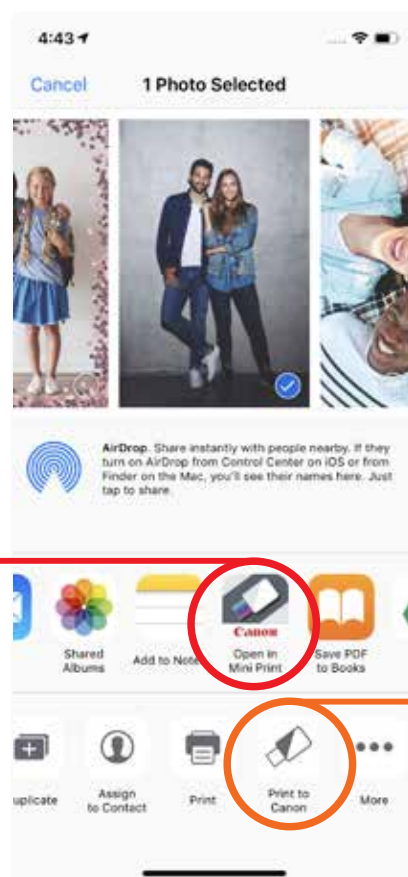

Очередь печати



Фотокамера для моментальной печати
Canon Zoemini S
ZV-123
PP2001

Страна происхождения: см. на коробке.

Дата производства: дата производства этого изделия указана на коробке.

Импортер для Белоруссии: контактная информация указана на коробке.

Храните в безопасном месте.

Утилизация продукции

Данную продукцию следует утилизировать должным образом, в соответствии с действующим национальным и местным законодательством.

Срок службы изделия составляет 2 года.

Срок хранения изделия составляет 10 лет



ООО «Канон Ру»

Серебрянская набережная, 29, 8-й этаж,

бизнес-центр «Серебряный город»,

Москва, 109028, Россия

Владельцем товарных знаков SMART SHEET, ZINK Technology и ZINK является компания ZINK Holdings LLC. И используются по лицензии. Apple, логотип Apple, iPad, iPad Air, iPad Pro и iPhone являются товарными знаками корпорации Apple Inc., зарегистрированными в США и других странах. App Store является знаком обслуживания корпорации Apple Inc. iOS является товарным знаком или зарегистрированным товарным знаком в США и других странах и используется по лицензии. Android, Google Play и логотип Google Play являются товарными знаками компании Google LLC. Bluetooth является зарегистрированным товарным знаком компании Bluetooth SIG. Wi-Fi является зарегистрированным товарным знаком организации Wi-Fi Alliance. Все прочие названия продукции, торговые наименования и логотипы третьих сторон являются товарными знаками соответствующих владельцев.